



SAMSUNG

מדריך למשתמש

9 סדרת

לפני שתקרא את המדריך למשתמש

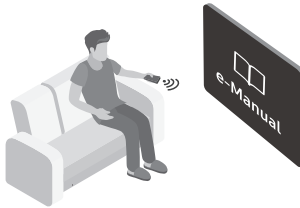

לטלוויזיה זו מצורף מדריך למשתמש ו-e-Manual מוטבע. לפני שתקרא את המדריך למשתמש, עיין בנושאים הבאים:

<p>קרא את המדריך למשתמש המצורף כדי לקרוא מידע על בטיחות המוצר, ההתקנה, אביזרים, תצורה ראשונית ומפרטי מוצר.</p>	<p>מדריך למשתמש</p>	
<p>לקבלת מידע נוסף על הטלוויזיה, קרא את ה-e-Manual המוטבע במוצר.</p> <ul style="list-style-type: none"> לפתיחת ה-e-Manual,  <  הגדרות < תמיכה < פתח e-Manual 	<p>e-Manual</p>	



באתר האינטרנט ניתן להוריד את המדריך למשתמש ולראות את התוכן שלו במחשב או בהתקן נייד.

הכרת פונקציות העזרה של e-Manual

• לא ניתן לגשת למסכי תפריטים מסוימים דרך e-Manual.







<p>בחר פריט מתוצאות החיפוש כדי לטעון את הדף המתאים.</p>	<p>(חיפוש)</p>	
<p>בחר מילת מפתח כדי לנווט אל הדף הרלוונטי.</p>	<p>(תוכן)</p>	<p>A-Z</p>
<p>בחר נושא מתוך רשימת הנושאים שבהם צפית לאחרונה.</p>	<p>(נצפה לאחרונה)</p>	

הכרת הפונקציות של הלחצנים המופיעים בדפי הנושאים של ה-e-Manual

<p>גש לפריט המשויך בתפריט ונסה את התכונה ישירות.</p>	<p>(נסו עכשיו)</p>	
<p>גש לנושא שאליו הופיעה התייחסות בדף נושא ב-e-Manual.</p>	<p>(קישור)</p>	

אזהרה! הוראות בטיחות חשובות

יש לקרוא את הנחיות הבטיחות לפני השימוש בטלויזיה.

		זהירות	
מוצר Class II: סמל זה מציין שהמוצר אינו דורש חיבור בטוח להארקה.		סכנת התחשמלות. אין לפתוח.	
מתח AC: המתח המדורג שמשומן בסמל זה הוא מתח AC.		זהירות: כדי להפחית את סכנת ההתחשמלות, אין להסיר את המכסה (או את החלק האחורי). בתוך ההתקן אין רכיבים שנועדו להפעלה על-ידי המשתמש. פנה לאיש מקצוע מוסמך לצורך תיקון.	
מתח DC: המתח המדורג שמשומן בסמל זה הוא מתח DC.		סמל זה מציין מתח גבוה שקיים בתוך ההתקן. מסוכן לבוא במגע כלשהו עם כל רכיב פנימי של המוצר.	
זהירות. עיין בהוראות לשימוש: סמל זה מפנה את המשתמש לעיין במדריך המשתמש לקבלת מידע בטיחות קשור.		סמל זה מציין תיעוד חשוב בנושא תפעול ותחזוקה שצורך למוצר זה.	

- החריצים והפתחים בארונית ובגב או בתחתית קיימים לצורך אוורור הכרחי. כדי להבטיח פעולה מהימנה של התקן זה וכדי להגן עליו מפני התחממות יתר, אין לחסום או לכסות חריצים ופתחים אלה.
 - אין למקם את ההתקן בחלל סגור, כגון ארונית ספרים או ארון מובנה, אלא אם הם מספקים אוורור נאות.
 - אין למקם את ההתקן בקרבת רדיאטורים ומפזרי חום או מעליהם, או במקום שבו ההתקן חשוף לאור שמש ישיר.
 - אין להניח על ההתקן כלים עם מים (אגרטלים וכולי), כיוון שהדבר עלול לגרום לסכנת שריפה או התחשמלות.
- אין לחשוף את ההתקן לגשם או למקם אותו בקרבת מים (ליד אמבטיה, כיור רחצה, כיור מטבח או כיור לכביסה, במרתף לח או ליד בריכה, וכולי). אם ההתקן נרטב בטעות, נתק אותו מהחשמל ופנה מיד למשווק מורשה.
- התקן זה מופעל על-ידי סוללות. ייתכן שבמקום שבו אתה גר קיימות תקנות סביבתיות שלפיהן אתה נדרש להשליך את הסוללות בצורה נאותה. פנה לרשויות המקומיות באיזורך לקבלת מידע נוסף על השלכה או מיחזור.
- אין להעמיס על שקעים, כבלים מאריכים או מתאמים מעבר לקיבולת שלהם, שכן הדבר עלול לגרום לשריפה או התחשמלות.
- יש להניח כבלי מתח במיקום מתאים, מתוך כוונה לצמצם את הסיכויים לכך שידרכו עליהם ואת הסיכויים שיפגעו מחפצים שמונחים או מושענים עליהם. יש להקדיש תשומת לב מיוחדת לכבלים בקצה שבו נמצא התקע, בנקודת החיבור לשקע ובנקודה שבה הכבלים יוצאים מן ההתקן.

- כדי להגן על התקן זה במקרה של סופת ברקים, או כאשר משאירים אותו ללא השגחה או ללא שימוש למשך פרקי זמן ארוכים, נתק אותו מהשקע בקיר ונתק ממנו את האנטנה או מערכת הכבלים. פעולות אלה ימנעו נזק שעלול להיגרם להתקן כתוצאה מברקים ומקפיצות מתח בכבלי חשמל.
 - לפני חיבור כבל מתח AC לשקע של מתאם DC, ודא שהקצאת המתח החשמלי של מתאם DC תואמת לאספקת החשמל המקומית.
 - אין להכניס חפצי מתכת לחלקיו הפתוחים של ההתקן. פעולה כזו עלולה להוביל להתחשמלות.
 - כדי להימנע מהתחשמלות, אין לגעת ברכיביו הפנימיים של ההתקן. רק טכנאי מוסמך מורשה לפתוח את ההתקן.
 - בעת חיבור כבל המתח לשקע יש לוודא שהתקע מקובע היטב במקומו. בעת ניתוק כבל המתח מהשקע יש לאחוז בתקע בלבד. אין לנתק את כבל המתח על-ידי משיכה בגוף הכבל עצמו. אין לגעת בכבל המתח בידיים רטובות.
 - אם ההתקן אינו פועל כרגיל – ובפרט, אם הוא משמיע צלילים או מדיף ריחות יוצאי דופן – נתק אותו מיד מהחשמל ופנה לסוכן מורשה או למרכז שירות.
 - הקפד להוציא את התקע מהשקע אם לא נעשה שימוש בטלוויזיה או אם אתה יוצא מהבית לפרק זמן ממושך (בייחוד אם נשארים בבית ילדים, קשישים או אנשים עם מגבלות ללא השגחה).
 - – אבק שמצטבר עלול לגרום לכבל המתח ליצור ניצוצות ולהתחמם, או לגרום לנזק לבידוד, ובכך להוביל להתחשמלות, לדליפת חשמל או לשריפה.
 - עליך לפנות למרכז שירות מורשה אם בכוונתך להתקין את הטלוויזיה במיקום שבו אבק מצטבר במהירות, במיקום עם טמפרטורות גבוהות או נמוכות, במיקום עם לחות גבוהה, במיקום שמכיל רכיבים כימיים ובאתרים שבהם הטלוויזיה תפעל 24 שעות ביממה, כגון שדות תעופה, תחנות רכבת וכו'. אם לא תעשה זאת הטלוויזיה עלולה להיפגע ולספוג נזק חמור.
 - השתמש רק בשקע ובתקע עם הארקה הולמת.
 - – הארקה לא מתאימה עלולה לגרום להתחשמלות או לנזק לציוד. (ציוד מסוג Class I בלבד).
 - כדי לכבות את ההתקן לחלוטין, נתק אותו מהשקע. כדי שתוכל לנתק את ההתקן במהירות בעת הצורך, ודא כי השקע והתקע נמצאים במקום נגיש.
 - אחסן את האביזרים (סוללות וכו') במיקום שנמצא מחוץ להישג ידם של ילדים.
 - אין להפיל את המוצר או לחבוט בו. אם המוצר נפגם, נתק את כבל המתח ופנה למרכז שירות של Samsung.
 - כדי לנקות את ההתקן, נתק את כבל המתח מהשקע ונגב את המוצר בעזרת מטלית רכה ויבשה. אין להשתמש בכימיקלים כגון שעווה, בנזן, אלכוהול, מדללים, קוטלי חרקים, מטהרי אוויר, חומרי סיכה או חומרי ניקוי. כימיקלים אלו עלולים לפגוע במראה החיצוני של הטלוויזיה או למחוק את הכיתוב שמודפס על המוצר.
 - אין לחשוף את המוצר לטפטוף או להתזה של נוזל.
 - אין להשליך את הסוללות לאש.
 - אין לגרום לקצר בסוללות, לפרק אותן או לחמם אותן יתר על המידה.
 - קיימת סכנה לפיצוץ במקרה של החלפת הסוללות בסוללות מהסוג הלא נכון. החלף את הסוללה באותו סוג או בסוג שווה ערך בלבד.
- * הערכים והאיורים במדריך למשתמש זה מסופקים לצורך המחשה בלבד ועשויים להיות שונים ממראה המוצר בפועל. עיצוב המוצר והמפרטים עשויים להשתנות ללא הודעה מוקדמת.

תוכן

2 _____
3 _____

לפני שתקרא את המדריך למשתמש
אזהרה! הוראות בטיחות חשובות

01 מה כלול באריזה?

02 התקנת הטלוויזיה

7 _____
8 _____
8 _____
9 _____

התקנת הטלוויזיה על הקיר
שמירה על אוורור נאות של הטלוויזיה
חיבור הטלוויזיה למעמד
הוראות בטיחות: קיבוע הטלוויזיה לקיר למניעת נפילה

03 לא ניתן לגשת לתפריט שלט רחוק חכם של Samsung

11 _____
11 _____

התאמת הטלוויזיה ל-שלט רחוק חכם של Samsung
התקנת סוללות ב-Samsung Smart Remote

04 הגדרה ראשונית

12 _____

שימוש ב-בקר הטלוויזיה

05 התחברות לרשת

13 _____
13 _____

חיבור לרשת - אלחוטי
חיבור לרשת - כבלים

06 פתרון בעיות ותחזוקה

14 _____
16 _____
16 _____
17 _____
17 _____

פתרון בעיות
מהי תמיכה מרחוק?
חיישן Eco ובהירות המסך
אזהרה בנוגע לתמונות ללא תנועה
תחזוקת הטלוויזיה

07 מפרטים ומידע נוסף

18 _____
18 _____
18 _____
19 _____

מפרטים
תנאים סביבתיים
צמצום צריכת החשמל
רישיונות

01 מה כלול באריזה?

ודא שהפריטים הבאים מצורפים לטלויזיה. אם חסרים פריטים כלשהם, פנה לספק.

- שלט רחוק חכם של Samsung וסוללות (2 x AA)
- מדריך למשתמש
- כבל מתח של הטלויזיה
- כרטיס אחריות/מדריך תקינה (אינם זמינים באזורים מסוימים)
- מטלית ניקוי



מתאם למתלה

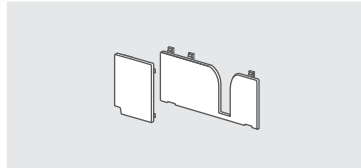

מכסה נקודת חיבור



One Connect כבל/One Connect

- הצורות והצבעים של הפריטים עשויים להשתנות בהתאם לדגמים.
- ניתן לרכוש בנפרד כבלים שאינם כלולים.
- בעת פתיחת האריזה, בדוק אם קיימים אביזרים המוסתרים בין חומרי האריזה.



אזהרה: הפעלת לחץ ישיר שלא כהלכה עלולה לגרום נזק למסכים. מומלץ להרים את הטלויזיה תוך כדי החזקתה בקצוות, כפי שמוצג באיור.



02 התקנת הטלויזיה

התקנת הטלויזיה על הקיר

אם אתה מרכיב טלויזיה זו על קיר, עליך למלא במדויק את ההוראות שקבע היצרן. אם הטלויזיה אינה תלויה כהלכה, היא עלולה להחליק או ליפול ולגרור לפגיעה חמורה של ילדים או מבוגרים ולנזק חמור לטלויזיה עצמה.



עבור דגמים הכוללים מתאמים לתליה, התקן אותם כפי שמוצג באיור להלן לפני התקנת ערכת המתלה.
• עיין במדריך ההתקנה הכלול בערכת המתלה של Samsung.

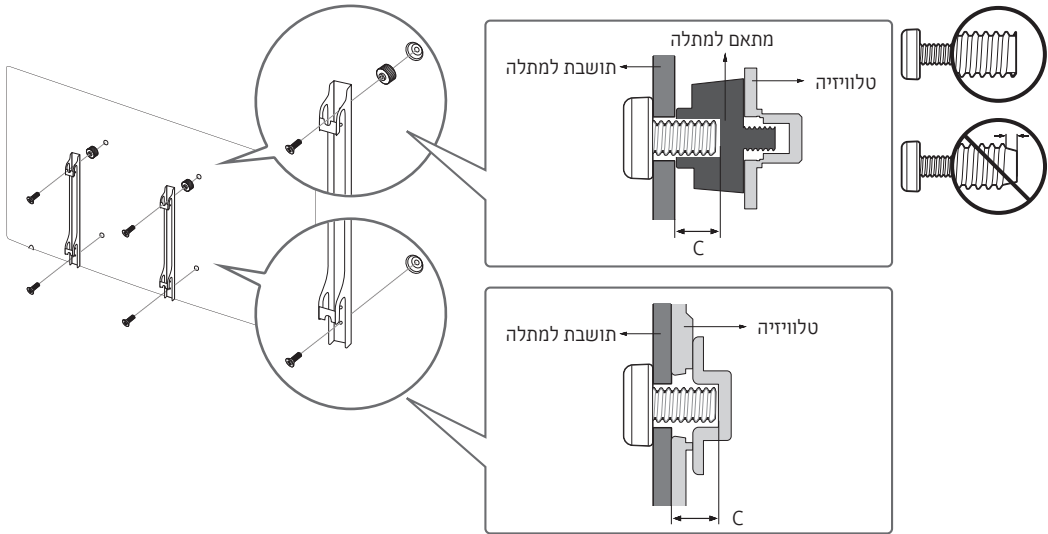

- Samsung Electronics אינה אחראית לנזק כלשהו למוצר או לפגיעה שלך או של אחרים אם תבחר להתקין בעצמך את המתלה על הקיר.
- התקן את המתלה על-גבי קיר יציב שמאונך לרצפה. לפני חיבור המתלה למשטחים מלבד לוח גבס, צור קשר עם המשווק הקרוב אליך לקבלת מידע נוסף. אם המתלה מותקן על תקרה או על קיר משופע, הוא עלול ליפול ולגרור לפגיעה חמורה.
- הממדים הסטנדרטיים לערכות מתלה מוצגים בטבלה בדף הבא.
- אם אתה מתקין מתלה של צד שלישי, שים לב שאורך הברגים שבהם ניתן להשתמש כדי להצמיד את הטלויזיה למתלה מוצג בעמודה C בטבלה בדף הבא.
- בעת התקנת ערכת מתלה מומלץ להדק את כל ארבעת הברגים של VESA.
- אם ברצונך להתקין ערכת מתלה המתחברת לקיר באמצעות שני ברגים עליונים בלבד, הקפד להשתמש בערכת מתלה של Samsung התומכת בהתקנה מסוג זה. (ייתכן כי לא תוכל לרכוש ערכת מתלה מסוג זה בהתאם לאזור הגיאוגרפי.)

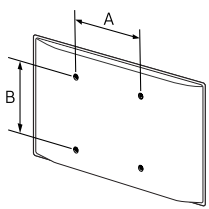
	כמות	בורג סטנדרטי	C (מ"מ)	מפרט חור בורג תואם VESA (A*B) במילימטרים	גודל טלוויזיה באינץ'
	4	M8	15 ~ 13	400 x 400	65 ~ 55

אין להתקין את ערכת המתלה בזמן שהטלוויזיה פועלת. פעולה זו עלולה להוביל לפגיעה כתוצאה מהתחשמלות.



- אל תשתמש בברגים ארוכים מהגודל הסטנדרטי או בברגים שאינם תואמים למפרטי הברגים הסטנדרטיים של VESA. ברגים ארוכים מדי עלולים לגרום נזק לחלקים פנימיים בטלוויזיה.
- עבור מתלים שאינם עומדים בדרישות תקן VESA למפרטי הברגים, אורך הברגים עשוי להשתנות בהתאם למפרטי המתלים.
- אין להדק את הברגים בעוצמה רבה מדי. הדבר עלול להזיק למוצר או לגרום לו ליפול ובכך לגרום לפגיעה חמורה. Samsung אינה נושאת באחריות לתאונות מסוג זה.
- Samsung אינה נושאת באחריות לנזקים שייגרמו למוצר או לפגיעה בגוף בעת שימוש במתלה שאינו תואם ל-VESA, או שלא צוין במסמך זה או כאשר הצרכן לא פועל בהתאם להוראות ההתקנה של המוצר.
- אין להרכיב את הטלוויזיה בשיפוע של למעלה מ-15 מעלות.
- תהליך הרכבת הטלוויזיה על הקיר צריך תמיד להתבצע על-ידי שני אנשים.

שמירה על אוורור נאות של הטלוויזיה

בעת התקנת הטלוויזיה, שמור על מרחק של לפחות 10 ס"מ בין הטלוויזיה לחפצים אחרים (קירות, דפנות הארון וכו') כדי להבטיח אוורור הולם. אי שמירה על אוורור הולם עלולה להוביל לשריפה או לבעיה במוצר עקב עליה בטמפרטורה הפנימית שלו. בין אם התקנת את הטלוויזיה באמצעות מעמד ובין אם התקנת אותה באמצעות מתלה, מומלץ בחום להשתמש בחלקים המסופקים על-ידי Samsung Electronics בלבד. שימוש בחלקים המסופקים על-ידי יצרן אחר עלול לגרום לבעיות במוצר, או להוביל לפגיעה כתוצאה מפנילת המוצר.

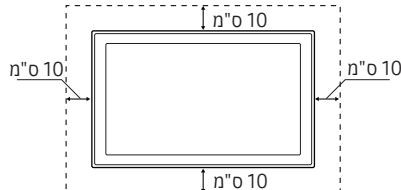
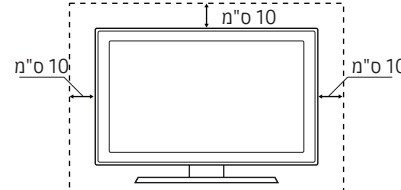
התקנה עם מתלה	התקנה עם מעמד
	

חיבור הטלוויזיה למעמד

ודא שיש בידך את כל האביזרים המוצגים באיור, והרכב את המעמד בהתאם להוראות ההרכבה המצורפות.

הוראות בטיחות: קיבוע הטלויזיה לקיר למניעת נפילה

זהירות: משיכה, דחיפה או טיפוס על הטלויזיה עלולים לגרום לנפילת הטלויזיה. הקפד במיוחד שלא לאפשר לילדיך להתלות על הטלויזיה או לפגוע ביציבותה. פעולה זו עלולה לגרום לטלויזיה ליפול ולהוביל לפציעה קשה או למוות. פעל בהתאם לכל הוראות הבטיחות הכלולות בעלון הבטיחות שמצורף לטלויזיה. כדי לשפר את היציבות והבטיחות, באפשרותך לרכוש ולהתקין את המתקן למניעת נפילות כמתואר להלן.



אזהרה: אל תניח את הטלויזיה על משטח לא יציב. הטלויזיה עלולה ליפול ולהוביל לפציעה קשה או למוות. ניתן למנוע



פציעות רבות, במיוחד בקרב ילדים, על-ידי נקיטת אמצעי זהירות פשוטים כגון

- שימוש בארונות או במעמדים שיצרן הטלויזיה המליץ עליהם.
 - שימוש רק בריהוט שיכול לתמוך בטלויזיה היטב.
 - הקפדה על כך שהטלויזיה אינה תלויה על קצה הריהוט שתומך בה.
 - הקפדה שלא למקם את הטלויזיה על ריהוט גבוה (לדוגמה, ארונות או ארונות ספרים) מבלי לעגן את הריהוט ואת הטלויזיה לתמיכה מתאימה.
 - הקפדה שלא להעמיד את הטלויזיה על בד או על חומרים אחרים שמפרידים בינה לבין הריהוט התומך.
 - מתן הסבר לילדים על הסכנה בטיפוס על רהיטים כדי להגיע אל הטלויזיה או אל הבקרים שלה.
- אם בכוונתך להמשיך להשתמש בטלויזיה הישנה שבמקומה תבוא החדשה ולהעביר אותה למיקום אחר, עליך לנקוט אמצעי זהירות זהים גם בעת הטיפול בטלויזיה הישנה.

מניעת נפילה של הטלויזיה

1. השתמש בברגים המתאימים כדי לקבע לקיר סדרת תושבות והדק אותן היטב. ודא שהברגים מחוברים היטב לקיר.
 - ייתכן שיהיה עליך להשתמש ברכיבים נוספים כמו עוגנים לקיר, בהתאם לסוג הקיר.
2. השתמש בברגים בגודל מתאים כדי לקבע לטלויזיה סדרת תושבות והדק אותן היטב.
 - למפירטי הברגים, עיין בנושא "ברגים סטנדרטיים" בטבלה תחת "התקנת הטלויזיה על הקיר".
3. חבר את התושבות המחוברות לטלויזיה ואת התושבות המקובעות לקיר באמצעות חוט תלייה חזק ועמיד, ולאחר מכן קשור את חוט התלייה באופן הדוק.
 - התקן את הטלויזיה בסמוך לקיר, כדי למנוע את הנטייה שלה לאחור.
 - חבר את חוט התלייה כך שהתושבות המקובעות לקיר יהיו בגובה זהה או נמוך יותר מאשר התושבות המקובעות לטלויזיה.

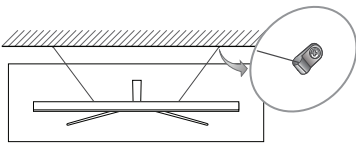
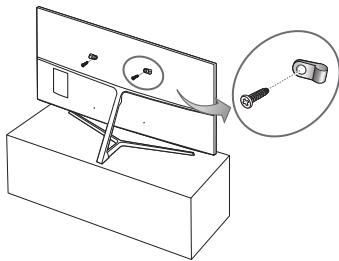

03 לא ניתן לגשת לתפריט שלט רחוק חכם של Samsung

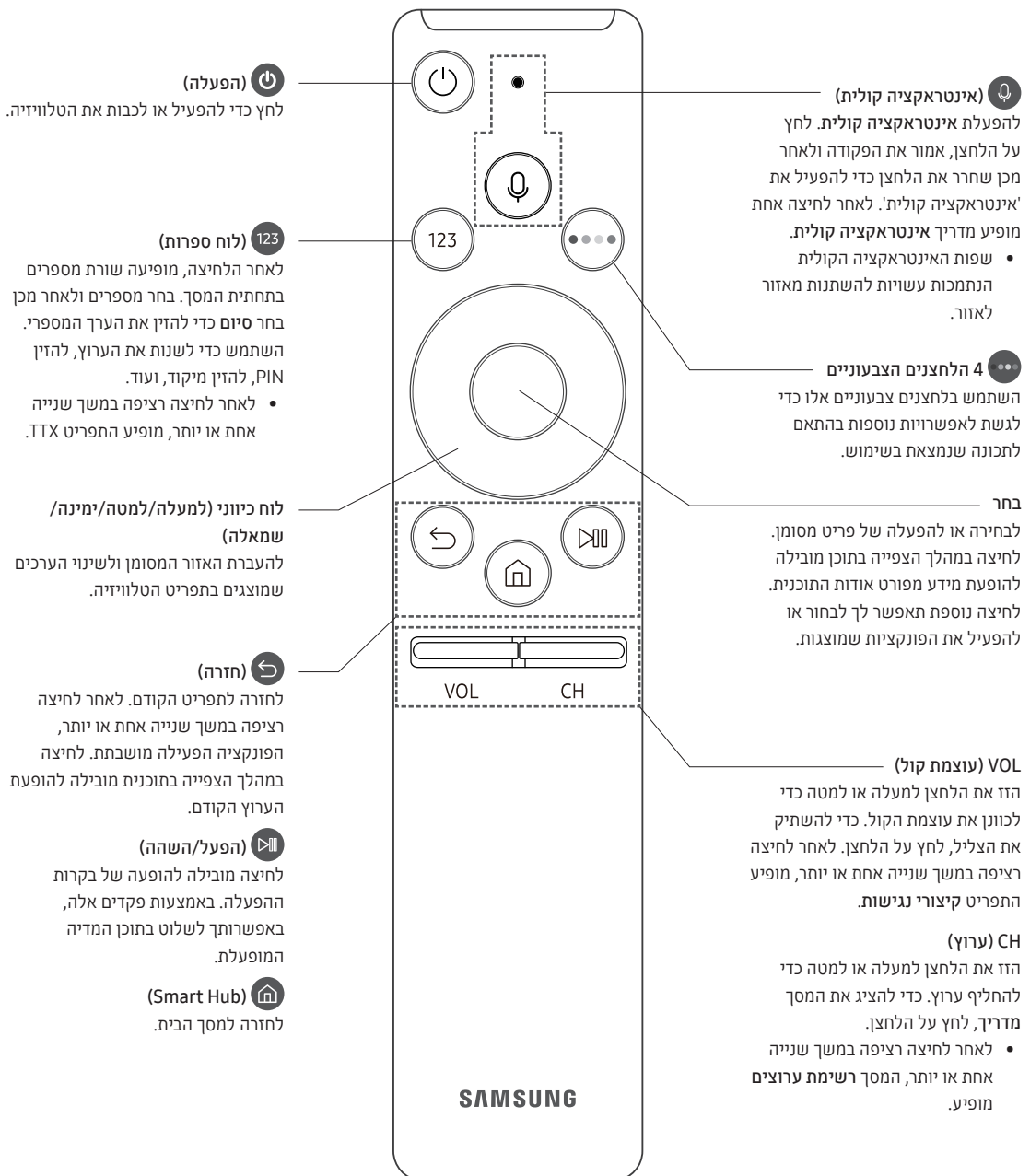

התאמת הטלוויזיה ל-שלט רחוק חכם של Samsung

בעת הפעלת הטלוויזיה בפעם הראשונה, מתבצע שיוך של שלט רחוק חכם של Samsung לטלוויזיה באופן אוטומטי. אם לא מתבצע שיוך של שלט רחוק חכם של Samsung לטלוויזיה באופן אוטומטי, כוון אותו אל חיישן השלט רחוק של הטלוויזיה ולאחר מכן לחץ על הלחצנים המסומנים ב-⏪ וב-⏩ כמתואר בתרשים המוצג משמאל בו-זמנית למשך 3 שניות או יותר.



התקנת סוללות ב-Samsung Smart Remote

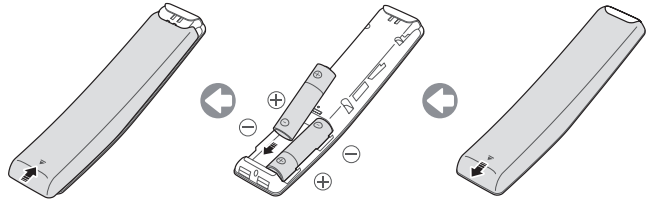

כדי להתקין סוללות, פתח את הכיסוי האחורי בכיוון החץ והכנס את הסוללות כמתואר באיור. ודא שהקצוות החיוביים והשליליים פונים לכיוונים הנכונים.

- מומלץ להשתמש בסוללות אלקליין לקבלת חיי סוללה ארוכים יותר.

04 הגדרה ראשונית

תיבת הדו-שיח של ההגדרה הראשונית מופיעה בעת הפעלת הטלוויזיה בפעם הראשונה. בצע את ההוראות שעל המסך כדי להשלים את תהליך ההגדרה הראשונית. ניתן לבצע תהליך זה באופן ידני במועד מאוחר יותר, בתפריט  < הגדרות < כללי < התחל בהתקנה.

- אם תחבר התקן כלשהו ל-HDMI לפני תחילת ההתקנה, האפשרות מקור ערוץ תשתנה ל'ממיר' באופן אוטומטי.
- אם אינך מעוניין לבחור בממיר, בחר באפשרות אנטנה.

שימוש ב-בקר הטלוויזיה

באפשרותך להפעיל את הטלוויזיה בעזרת הלחצן בקר הטלוויזיה בתחתית הטלוויזיה ולאחר מכן להשתמש בתפריט הבקרה. תפריט היגוי מופיע בעת לחיצה על הלחצן כאשר הטלוויזיה נמצאת במצב פועל. לקבלת מידע נוסף אודות השימוש בו, עיין באיור להלן.



05 התחברות לרשת

חיבור הטלוויזיה לרשת מעניק לך גישה לעדכוני תוכנה ולשירותים מקוונים, כגון Smart Hub.

חיבור לרשת - אלחוטי

חבר את הטלוויזיה לאינטרנט באמצעות מודם או נתב רגילים.



חיבור לרשת - כבלים

חבר את הטלוויזיה לרשת באמצעות כבל LAN.

- הטלוויזיה אינה תומכת במהירויות רשת של 10 Mbps או פחות.
- השתמש בכבל CAT7 (מסוג *STP) לצורך החיבור. Shielded Twist Pair *

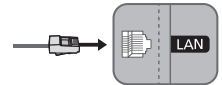

06 פתרון בעיות ותחזוקה

פתרון בעיות

- אם נראה שקיימת בעיה בטלוויזיה, נסה תחילה להיעזר ברשימה זו של בעיות ופתרונות אפשריים. לחלופין, עיין בסעיף פתרון הבעיות ב-e-Manual. אם אף אחת מהעצות לפתרון הבעיות לא הועילה, בקר באתר www.samsung.com ולאחר מכן לחץ על Support או פנה למרכז שירות הלקוחות המופיע בחלק האחורי של כריכת המדריך.
- לוח TFT LED זה מורכב מתת-פיקסלים, שדורשים טכנולוגיה מתוחכמת כדי לפעול. עם זאת, ייתכן שיופיעו כמה פיקסלים בהירים או כהים על-גבי המסך. פיקסלים אלה אינם משפיעים על ביצועי המוצר.
 - כדי לשמור את הטלוויזיה במצב ממוטב, שדרג לתוכנה העדכנית ביותר. השתמש בפונקציה **עדכן עכשיו** או בפונקציה **עדכון אוטומטי** בתפריט הטלוויזיה (ⓘ) < הגדרות < תמיכה < עדכון תוכנה < עדכן עכשיו או עדכון אוטומטי).

הטלוויזיה לא נדלקת.

- ודא שכבל מתח ה-AC מחובר היטב לשקע ולטלוויזיה.
- ודא שהשקע בקיר עובד ושמחונן ההפעלה בטלוויזיה דלוק וזוהר באור אדום קבוע.
- נסה ללחוץ על לחצן ההפעלה בטלוויזיה כדי לוודא שהבעיה אינה בשלט הרחוק. אם ניתן להפעיל את הטלוויזיה, עיין בסעיף "השלט הרחוק אינו פועל" להלן.

אין תמונה/וידאו/קול או שיש תמונה/וידאו/קול מעוותים מהתקן חיצוני, או שההודעה "חלש או אין אות" מוצגת בטלוויזיה או שלא ניתן למצוא ערוץ כלשהו.

- ודא שההתקן מחובר כהלכה ושכל הכבלים הוכנסו במלואם.
- הסר וחבר מחדש את כל הכבלים המחוברים לטלוויזיה ולהתקנים החיצוניים. נסה כבלים חדשים אם אפשר.
- אשר שנבחר מקור הקלט הנכון (ⓘ) < מקור).
- בצע אבחון עצמי בטלוויזיה כדי לקבוע אם הבעיה נגרמה על-ידי הטלוויזיה או ההתקן (ⓘ) < הגדרות < תמיכה < אבחון עצמי < התחל בבדיקת תמונה או התחל בבדיקת קול).
- אם תוצאות הבדיקה רגילות, אתחל את ההתקנים המחוברים על-ידי ניתוק כבל החשמל של כל התקן וחיבורו מחדש. אם הבעיה נמשכת, עיין במדריך החיבור במדריך למשתמש של ההתקן המחובר.
- אם הטלוויזיה אינה מחוברת לממיר כבלים או לממיר לוויין, הפעל את **כוונן אוטומטי** כדי לחפש ערוצים (ⓘ) < הגדרות < ערוץ < הגדרות **כוונן אוטומטי** < **כוונן אוטומטי**).
- פונקציה זו זמינה רק בחלק מהדגמים באזורים גיאוגרפיים ספציפיים.

השלט הרחוק אינו פועל.

- בדוק אם מחוון ההפעלה בטלוויזיה מהבהב כשאתה לוחץ על לחצן ההפעלה בשלט. אם לא, החלף את הסוללות בשלט הרחוק.
- ודא כי הכנסת את הסוללות כשהקטבים שלהן (+/-) פונים לכיוון הנכון.
- נסה לכוון את השלט הרחוק ישירות לטלוויזיה ממרחק של 1.5 עד 1.8 מטרים.
- אם לטלוויזיה צורך שלט רחוק חכם של Samsung (שלט Bluetooth), הקפד לשייך את השלט לטלוויזיה.



השלט הרחוק של הממיר אינו מפעיל או מכבה את הטלוויזיה ואינו מכוון את עוצמת הקול.

- תכנת את השלט הרחוק של הממיר/ממיר הכבלים כך שיפעיל את הטלוויזיה. עיין במדריך למשתמש של הממיר/ממיר הכבלים כדי לברר מהו הקוד של טלוויזיית Samsung.

הגדרות הטלוויזיה אובדות לאחר 5 דקות.

- הטלוויזיה נמצאת במצב קמעונאי. שנה את מצב שימוש בתפריט כללי למצב מצב בית  <  הגדרות < כללי < מנהל מערכת < מצב שימוש < מצב בית).

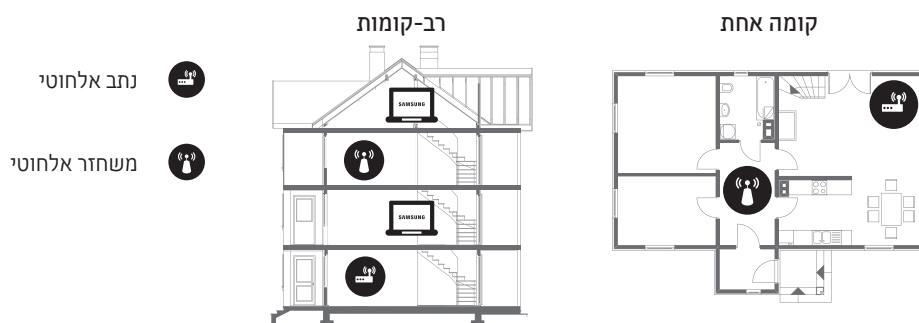

Wi-Fi לסירוגין

- ודא שהטלוויזיה מחוברת לרשת  <  הגדרות < כללי < רשת < מצב רשת).
- ודא שסיסמת ה-Wi-Fi הודנה כראוי.
- בדוק את המרחק בין הטלוויזיה למודם/לנתב. אין לחרוג ממרחק מרבי של 15.2 מ'.
- הפחת הפרעות על-ידי הימנעות משימוש או כיבוי של התקנים אלחוטיים. בנוסף, ודא שאין מכשולים בין הטלוויזיה למודם/לנתב. (עוצמת אות ה-Wi-Fi עשויה לרדת בגלל מכשירי חשמל, טלפונים אלחוטיים, קירות אבן/תנורי אבן וכו').



- פנה לספק שירותי האינטרנט שלך ובקש ממנו לאפס את מעגל הרשת שלך כדי לרשום מחדש את כתובות ה-MAC של המודם/הנתב החדש והטלוויזיה.

בעיות ביישום הווידאו (Youtube וכולי)

- שנה את ה-DNS ל-8.8.8.8. בחר  < הגדרות < כללי < רשת < מצב רשת < הגדרות IP < הגדרת DNS < הזן ידנית < שרת DNS < הזן 8.8.8.8 < אישור.
- אפס על-ידי בחירת  < הגדרות < תמיכה < אבחון עצמי < איפוס Smart Hub.

מהי תמיכה מרחוק?

שירות 'תמיכה מרחוק' של Samsung מציע תמיכה אישית מטעם הטכנאים של Samsung, המסייעים בביצוע הפעולות הבאות מרחוק:

- אבחון הטלויזיה
- כוונן הגדרות הטלויזיה
- איפוס הטלויזיה להגדרות יצרן
- התקנת עדכוני קושחה מומלצים

כיצד מתבצעת התמיכה מרחוק?

ניתן לקבל בקלות שירות לטלויזיה מאת טכנאי Samsung מרחוק:

1. פנה אל מרכז שירות הלקוחות של Samsung ובקש תמיכה מרחוק.
2. פתח את התפריט בטלויזיה ועבור אל המקטע **תמיכה**.
3. בחר **ניהול מרחוק** ולאחר מכן קרא ואשר את הסכמי השירות. כאשר מופיע מסך ה-PIN, ספק את מספר ה-PIN לסוכן.
4. לאחר מכן הסוכן יקבל גישה לטלויזיה.

חיישן Eco ובהירות המסך

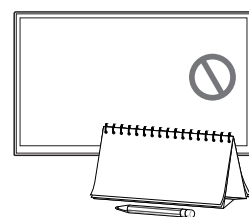
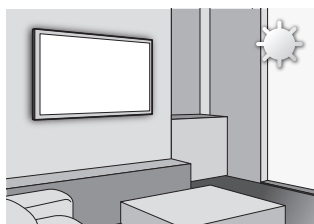

חיישן ECO מכוון באופן אוטומטי את הבהירות של הטלויזיה. תכונה זו מודדת את עוצמת האור בחדר, וממטבת את בהירות הטלויזיה באופן אוטומטי כדי להפחית את צריכת החשמל. אם ברצונך להשבית פונקציה זו, עבור אל  < הגדרות < כללי < פתרון ECO < זיהוי אור הסביבה.

- אם המסך כהה מדי בזמן הצפייה בטלויזיה, ייתכן שהדבר נגרם על-ידי זיהוי אור הסביבה.
- אל תחסום את החיישן באמצעות חפץ כלשהו. הדבר עלול להפחית את בהירות התמונה.

אזהרה בנוגע לתמונות ללא תנועה

הימנע מהצגת תמונות ללא תנועה (כגון קובצי תמונה מסוג jpeg) או רכיבי תמונה ללא תנועה (כגון סמלי ערוצי טלוויזיה, שורת מניות או חדשות בתחתית המסך וכולי) או תוכניות עם תמונות פנורמיות או בתבנית 4:3 על המסך. הצגה מתמשכת של תמונות ללא תנועה עלולה לגרום לתמונה להיצרב במסך ה-LED, דבר שיפגע באיכות התצוגה. כדי להפחית את הסיכון לכך, פעל בהתאם להמלצות להלן:

- הימנע מהצגת אותו ערוץ טלוויזיה למשך פרקי זמן ממושכים.
- נסה תמיד להציג כל תמונה במסך מלא. השתמש בתפריט תבנית התמונה של הטלוויזיה לקבלת ההתאמה הטובה ביותר.
- הפחת את הבהירות והניגודיות כדי למנוע את הופעת דמויות הגרר.
- השתמש בכל מאפייני הטלוויזיה שנועדו לצמצם תופעות כגון השארת תמונה וצריבת מסך. לקבלת פרטים, עיין ב-e-Manual.

תחזוקת הטלוויזיה

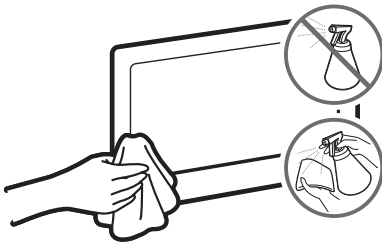

- אם הודבקה מדבקה על מסך הטלוויזיה, ייתכן שישאר עליו לכלוך לאחר הסרתה. הסר את הכלוך לפני הצפייה בטלוויזיה.
- החלק החיצוני והמסך של הטלוויזיה עלולים להישרט במהלך הניקוי. כדי למנוע שריטות, הקפד לנקות את החלק החיצוני ואת המסך בזהירות באמצעות מטלית רכה.
- אין להתיז מים או נוזל כלשהו ישירות על הטלוויזיה. חדירה של נוזל כלשהו לתוך המוצר עלולה לגרום לכשל, לשריפה או להתחשמלות.
- כדי לנקות את המסך, כבה את הטלוויזיה, ולאחר מכן נקה בעדינות כתמים וטביעות אצבע מהלוח באמצעות מטלית מיקרופיבר. נקה את הגוף או הלוח של הטלוויזיה בעזרת מטלית מיקרופיבר הטבולה במעט מים. לאחר מכן, נגב באמצעות מטלית יבשה. במהלך הניקוי, אל תפעיל כוח על המשטח משום שאתה עלול להסב נזק ללוח. לעולם אין להשתמש בנוזלים דליקים (כגון בנזן או חומר מדלל) או בחומרי ניקוי. להסרת כתמים עיקשים, התו כמות קטנה של חומר לניקוי מסכים על-גבי מטלית מיקרופיבר ונגב את הכתמים בעזרת המטלית.

07 מפרטים ומידע נוסף

מפרטים

שם הדגם	UE55MU9000	UE65MU9000
רזולוציית תצוגה	2160 x 3840	2160 x 3840
גודל המסך (באלכסון)	55 אינץ' (138 ס"מ)	65 אינץ' (163 ס"מ)
קול (פלט)	40 W	40 W
טווח סיבוב מעמד (שמאלה / ימינה)	0°	0°
מידות (ר x ג x ע) גוף עם מעמד	46.3 x 712.4 x 1229.4 מ"מ 351.0 x 795.3 x 1229.4 מ"מ	47.6 x 835.8 x 1448.2 מ"מ 416.1 x 924.1 x 1448.2 מ"מ
משקל ללא מעמד עם מעמד	17.8 ק"ג 20.1 ק"ג	26.3 ק"ג 29.0 ק"ג

תנאים סביבתיים

טמפרטורת הפעלה לחות הפעלה טמפרטורת אחסון לחות אחסון	10°C עד 40°C (50°F עד 104°F) 10% עד 80%, ללא עיבוי -20°C עד 45°C (-4°F עד 113°F) 5% עד 95%, ללא עיבוי
--	--

- העיצוב והמפרטים כפופים לשינויים ללא מתן הודעה מוקדמת.
- לקבלת מידע אודות ספק המתח ומידע נוסף אודות צריכת החשמל, עיין בתווית הדירוג המוצמדת למוצר.
- תוכל לראות את תווית הדירוג בחלק הפנימי של מכסה נקודת החיבור.

צמצום צריכת החשמל

לאחר כיבוי הטלוויזיה היא עוברת למצב המתנה. במצב המתנה הטלוויזיה ממשיכה לצרוך מעט חשמל. כדי להפחית את צריכת החשמל, נתק את כבל המתח כשאינן בכוונתך להשתמש בטלוויזיה למשך פרק זמן ממושך.

POWERED BY
QUICKSET

DIVX
HD

 **dts**
Premium Sound | 5.1

 **DOLBY AUDIO**

 **HEVC** **Advance**TM
Covered by Patents at patentlist.hevcadvance.com

HDMITM
HIGH-DEFINITION MULTIMEDIA INTERFACE

The terms HDMI and HDMI High-Definition Multimedia Interface, and the HDMI Logo are trademarks or registered trademarks of HDMI Licensing LLC in the United States and other countries.



אזהרה – כדי למנוע התפשטות אש, יש להקפיד ולהרחיק מההתקן נרות או עצמים אחרים עם להבות חשופות.

צור קשר עם SAMSUNG ברחבי העולם
 אם יש לך שאלות או הערות בנוגע למוצרי Samsung, פנה למרכז שירות הלקוחות של SAMSUNG.

אתר אינטרנט	מרכז שירות לקוחות ☎	מדינה
www.samsung.com/sg/support	1800-SAMSUNG(726-7864)	SINGAPORE
www.samsung.com/au/support	1300 362 603	AUSTRALIA
www.samsung.com/nz/support	0800 726 786	NEW ZEALAND
www.samsung.com/vn/support	1800 588 889	VIETNAM
www.samsung.com/th/support	0-2689-3232, 1800-29-3232	THAILAND
www.samsung.com/th/support	+95-1-2399-888	MYANMAR
	+855-23-993232	CAMBODIA
	+856-214-17333	LAOS
www.samsung.com/my/support	1800-88-9999 603-77137477 (Overseas contact)	MALAYSIA
www.samsung.com/id/support	021-56997777 08001128888	INDONESIA
www.samsung.com/ph/support	1-800-10-726-7864 [PLDT Toll Free] 1-800-8-726-7864 [Globe Landline and Mobile] 02- 422-2111 [Standard Landline]	PHILIPPINES
www.samsung.com/tw/support	0800-329999	TAIWAN
www.samsung.com/jp/support	0120-363-905	JAPAN
www.samsung.com/in/support	1800 40 SAMSUNG (1800 40 7267864) (Toll-Free)	INDIA
www.samsung.com/support	18000910113	NEPAL
www.samsung.com/support	0961-2300300 0800-0300300 (Toll Free)	BANGLADESH
www.samsung.com/support	0115900000	SRI LANKA
www.samsung.com/eg/support	08000-7267864 16580	EGYPT
www.samsung.com/n_africa/support	3004	ALGERIA
www.samsung.com/iran/support	021-8255 [CE]	IRAN
www.samsung.com/il/support	*6963	ISRAEL
www.samsung.com/sa/home www.samsung.com/sa_en	800 247 3457 (800 24/7 HELP)	SAUDI ARABIA
www.samsung.com/pk/support	0800-Samsung (72678)	PAKISTAN
www.samsung.com/n_africa/support	80 1000 12	TUNISIA
www.samsung.com/ae/support (English) www.samsung.com/ae_ar/support (Arabic)	800-SAMSUNG (800 - 726 7864)	U.A.E
	800-SAM CS (800-72627)	OMAN
	183-CALL (183-2255)	KUWAIT
	8000-GSAM (8000-4726)	BAHRAIN
	800-CALL (800-2255)	QATAR
www.samsung.com/tr/support	444 77 11	TURKEY
www.samsung.com/levant/support	0800-22273 06 5777444	JORDAN
	962 5777444	SYRIA
	961 1484 999 1299	LEBANON
	964 77 261 72220 964 75 118 92525	IRAQ
	080 100 22 55	MOROCCO

