

SAMSUNG

מדריך למשתמש

סדרת LS003

THE
FRAME

תודה שרכשת מוצר זה של Samsung.

לקבלת שירות מלא יותר, רשום את המוצר שלך בכחובת www.samsung.com/register

דגם _____ מספר סידורי _____

לפני שתקרא את המדריך למשתמש



לטלויזיה זו מצורף מדריך למשתמש ו-e-Manual מוטבע.
לפני שתקרא את המדריך למשתמש, עיין בנושאים הבאים:

קרא את המדריך למשתמש המצורף כדי לקרוא מידע על בטיחות המוצר, ההתקנה, אביזרים, תצורה ראשונית ומפרטי מוצר.	מדריך למשתמש	
לקבלת מידע נוסף על הטלויזיה, קרא את ה-e-Manual המוטבע במוצר. <ul style="list-style-type: none">לפתיחת ה-e-Manual,  <  הגדרות < תמיכה < פתח e-Manual	e-Manual	



באתר האינטרנט ניתן להוריד את המדריך למשתמש ולראות את התוכן שלו במחשב או בהתקן נייד.

הכרת פונקציות העזרה של e-Manual

• לא ניתן לגשת למסכי תפריטים מסוימים דרך e-Manual.







בחר פריט מתוצאות החיפוש כדי לטעון את הדף המתאים.	(חיפוש)	
בחר מילת מפתח כדי לנווט אל הדף הרלוונטי.	(תוכן)	A-Z
בחר נושא מתוך רשימת הנושאים שבהם צפית לאחרונה.	(נצפה לאחרונה)	

הכרת הפונקציות של הלחצנים המופיעים בדפי הנושאים של ה-e-Manual

גש לפריט המשויך בתפריט ונסה את התכונה ישירות.	(נסו עכשיו)	
גש לנושא שאליו הופיעה התייחסות בדף נושא ב-e-Manual.	(קישור)	

אזהרה! הוראות בטיחות חשובות

יש לקרוא את הנחיות הבטיחות לפני השימוש בטלויזיה.

		זהירות	
		סכנת התחשמלות. אין לפתוח.	
מוצר Class II: סמל זה מציינ שהמוצר אינו דורש חיבור בטוח להארקה.			
מתח AC: המתח המדורג שמוסמן בסמל זה הוא מתח AC.		זהירות: כדי להפחית את סכנת ההתחשמלות, אין להסיר את המכסה (או את החלק האחורי). בתוך ההתקן אין רכיבים שנועדו להפעלה על-ידי המשתמש. פנה לאיש מקצוע מוסמך לצורך תיקון.	
מתח DC: המתח המדורג שמוסמן בסמל זה הוא מתח DC.		סמל זה מציינ מתח גבוה שקיים בתוך ההתקן. מסוכן לבוא במגע כלשהו עם כל רכיב פנימי של המוצר.	
זהירות. עיין בהוראות לשימוש: סמל זה מפנה את המשתמש לעיין במדריך המשתמש לקבלת מידע בטיחות קשור.		סמל זה מציינ תיעוד חשוב בנושא תפעול ותחזוקה שצורך למוצר זה.	

- החריצים והפתחים בארונית ובגב או בתחתית קיימים לצורך אוורור הכרחי. כדי להבטיח פעולה מהימנה של התקן זה וכדי להגן עליו מפני התחממות יתר, אין לחסום או לכסות חריצים ופתחים אלה.
 - אין למקם את ההתקן בחלל סגור, כגון ארונית ספרים או ארון מובנה, אלא אם הם מספקים אוורור נאות.
 - אין למקם את ההתקן בקרבת רדיאטורים ומפזרי חום או מעליהם, או במקום שבו ההתקן חשוף לאור שמש ישיר.
 - אין להניח על ההתקן כלים עם מים (אגרטים וכולי), כיוון שהדבר עלול לגרום לסכנת שריפה או התחשמלות.
- אין לחשוף את ההתקן לגשם או למקם אותו בקרבת מים (ליד אמבטיה, כיור רחצה, כיור מטבח או כיור לכביסה, במרתף לח או ליד בריכה, וכולי). אם ההתקן נרטב בטעות, נתק אותו מהחשמל ופנה מיד למשווק מורשה.
- התקן זה מופעל על-ידי סוללות. ייתכן שבמקום שבו אתה גר קיימות תקנות סביבתיות שלפיהן אתה נדרש להשליך את הסוללות בצורה נאותה. פנה לרשויות המקומיות באיזורך לקבלת מידע נוסף על השלכה או מיחזור.
- אין להעמיס על שקעים, כבלים מאריכים או מתאמים מעבר לקיבולת שלהם, שכן הדבר עלול לגרום לשריפה או התחשמלות.
- יש להניח כבלי מתח במיקום מתאים, מתוך כוונה לצמצם את הסיכויים לכך שידרכו עליהם ואת הסיכויים שיפגעו מחפצים שמונחים או מושענים עליהם. יש להקדיש תשומת לב מיוחדת לכבלים בקצה שבו נמצא התקע, בנקודת החיבור לשקע ובנקודה שבה הכבלים יוצאים מן ההתקן.

- כדי להגן על התקן זה במקרה של סופת ברקים, או כאשר משאירים אותו ללא השגחה או ללא שימוש למשך פרקי זמן ארוכים, נתק אותו מהשקע בקיר ונתק ממנו את האנטנה או מערכת הכבלים. פעולות אלה ימנעו נזק שעלול להיגרם להתקן כתוצאה מברקים ומקפיצות מתח בכבלי חשמל.
 - לפני חיבור כבל מתח AC לשקע של מתאם DC, ודא שהקצאת המתח החשמלי של מתאם DC תואמת לאספקת החשמל המקומית.
 - אין להכניס חפצי מתכת לחלקיו הפתוחים של ההתקן. פעולה כזו עלולה להוביל להתחשמלות.
 - כדי להימנע מהתחשמלות, אין לגעת ברכיביו הפנימיים של ההתקן. רק טכנאי מוסמך מורשה לפתוח את ההתקן.
 - בעת חיבור כבל המתח לשקע יש לוודא שהתקע מקובע היטב במקומו. בעת ניתוק כבל המתח מהשקע יש לאחוז בתקע בלבד. אין לנתק את כבל המתח על-ידי משיכה בגוף הכבל עצמו. אין לגעת בכבל המתח בידיים רטובות.
 - אם ההתקן אינו פועל כרגיל – ובפרט, אם הוא משמיע צלילים או מדיף ריחות יוצאי דופן – נתק אותו מיד מהחשמל ופנה לסוכן מורשה או למרכז שירות.
 - הקפד להוציא את התקע מהשקע אם לא נעשה שימוש בטלוויזיה או אם אתה יוצא מהבית לפרק זמן ממושך (בייחוד אם נשארים בבית ילדים, קשישים או אנשים עם מגבלות ללא השגחה).
 - – אבק שמצטבר עלול לגרום לכבל המתח ליצור ניצוצות ולהתחמם, או לגרום לנזק לבידוד, ובכך להוביל להתחשמלות, לדליפת חשמל או לשריפה.
 - עליך לפנות למרכז שירות מורשה אם בכוונתך להתקין את הטלוויזיה במיקום שבו אבק מצטבר במהירות, במיקום עם טמפרטורות גבוהות או נמוכות, במיקום עם לחות גבוהה, במיקום שמכיל רכיבים כימיים ובאתרים שבהם הטלוויזיה תפעל 24 שעות ביממה, כגון שדות תעופה, תחנות רכבת וכו'. אם לא תעשה זאת הטלוויזיה עלולה להיפגע ולספוג נזק חמור.
 - השתמש רק בשקע ובתקע עם הארקה הולמת.
 - הארקה לא מתאימה עלולה לגרום להתחשמלות או לנזק לציוד. (ציוד מסוג Class I בלבד).
 - כדי לכבות את ההתקן לחלוטין, נתק אותו מהשקע. כדי שתוכל לנתק את ההתקן במהירות בעת הצורך, ודא כי השקע והתקע נמצאים במקום נגיש.
 - אחסן את האביזרים (סוללות וכו') במיקום שנמצא מחוץ להישג ידם של ילדים.
 - אין להפיל את המוצר או לחבוט בו. אם המוצר נפגם, נתק את כבל המתח ופנה למרכז שירות של Samsung.
 - כדי לנקות את ההתקן, נתק את כבל המתח מהשקע ונגב את המוצר בעזרת מטלית רכה ויבשה. אין להשתמש בכימיקלים כגון שעווה, בנזן, אלכוהול, מדללים, קוטלי חרקים, מטהרי אוויר, חומרי סיכה או חומרי ניקוי. כימיקלים אלו עלולים לפגוע במראה החיצוני של הטלוויזיה או למחוק את הכיתוב שמודפס על המוצר.
 - אין לחשוף את המוצר לטפטוף או להתזה של נוזל.
 - אין להשליך את הסוללות לאש.
 - אין לגרום לקצר בסוללות, לפרק אותן או לחמם אותן יתר על המידה.
 - קיימת סכנה לפיצוץ במקרה של החלפת הסוללות בסוללות מהסוג הלא נכון. החלף את הסוללה באותו סוג או בסוג שווה ערך בלבד.
- * הערכים והאזורים במדריך למשתמש זה מסופקים לצורך המחשה בלבד ועשויים להיות שונים ממראה המוצר בפועל. עיצוב המוצר והמפרטים עשויים להשתנות ללא הודעה מוקדמת.

תוכן

2 _____
3 _____

לפני שתקרא את המדריך למשתמש
אזהרה! הוראות בטיחות חשובות

מה כלול באריזה? 01

חיבור הטלוויזיה ל-One Connect 02

התקנת הטלוויזיה 03

8 _____
9 _____
9 _____
10 _____
11 _____
11 _____
11 _____

התקנת הטלוויזיה על הקיר
שמירה על אוורור נאות של הטלוויזיה
חיבור הטלוויזיה למעמד
הוראות בטיחות: קיבוע הטלוויזיה לקיר למניעת נפילה
שימוש בפקק המכסה
נתק את הכיסוי האחורי של המסוף
הנחיות להתקנת הטלוויזיה באמצעות מעמד

שימוש במצב אמנות 04

12 _____
14 _____
15 _____

הצגת תמונות
הגדרת האפשרויות
שימוש במצב אמנות עם היישום Smart View

לא ניתן לגשת לתפריט שלט רחוק חכם של Samsung 05

17 _____
17 _____

התאמת הטלוויזיה ל-שלט רחוק חכם של Samsung
התקנת סוללות ב-שלט רחוק חכם של Samsung

הגדרה ראשונית 06

18 _____

שימוש ב-בקר הטלוויזיה

התחברות לרשת 07

19 _____
19 _____

חיבור לרשת - אלחוטי
חיבור לרשת - כבלים

פתרון בעיות ותחזוקה 08

20 _____
22 _____
23 _____
23 _____
24 _____
24 _____

פתרון בעיות
הנחיות לשימוש במצב אמנות
מהי תמיכה מרחוק?
חיישן Eco ובהירות המסך
אזהרה בנוגע לתמונות ללא תנועה
תחזוקת הטלוויזיה

מפרטים ומידע נוסף 09

25 _____
25 _____
26 _____
26 _____

מפרטים
תנאים סביבתיים
צמצום צריכת החשמל
רישיונות

01 מה כלול באריזה?

ודא שהפריטים הבאים מצורפים לטלויזיה. אם חסרים פריטים כלשהם, פנה לספק.

- שלט רחוק חכם של Samsung וסוללות (2 x AA)
- מדריך למשתמש
- כבל מתח של הטלויזיה / כבל מתח אחד לחיבור
- כרטיס אחריות/מדריך תקינה (אינם זמינים באזורים מסוימים)

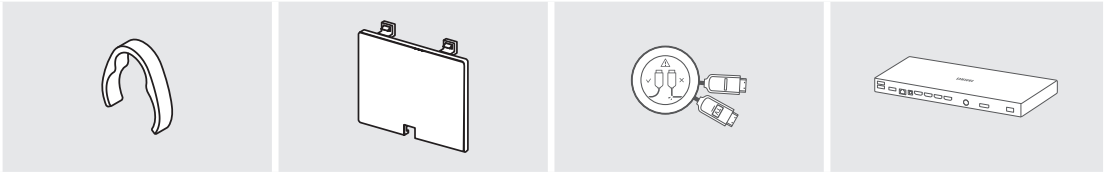

מחזיק כבלים

מכסה נקודת חיבור

Invisible Connection

התקן One Connect



2EA

4EA

פקק המכסה

מתאם למתלה

Bending Cover

- הצורות והצבעים של הפריטים עשויים להשתנות בהתאם לדגמים.
- ניתן לרכוש בנפרד כבלים שאינם כלולים.
- בעת פתיחת האריזה, בדוק אם קיימים אביזרים המוסתרים בין חומרי האריזה.



אזהרה: הפעלת לחץ ישיר שלא כהלכה עלולה לגרום נזק למסכים. מומלץ להרים את הטלויזיה תוך כדי החזקתה בקצוות, כפי שמוצג באיור.

02 חיבור הטלויזיה ל-One Connect

לפי האיור הבא, חבר את ה-Invisible Connection, המצורף כאבזור, בין הטלויזיה ל-One Connect. הקפד להתיר תחילה את קשירת הכבל (TV) של ה-Invisible Connection המחובר לטלויזיה. אם תתיר את קשירת הכבל (⇒) של ה-Invisible Connection המחובר ל-One Connect, הכבל עשוי להסתבך או להיפגם.

1. חבר את המחבר (TV) של ה-Invisible Connection לטלויזיה ולאחר מכן חבר את המחבר (⇒) ל-One Connect.
2. לאחר שתחבר את ה-Invisible Connection בין הטלויזיה ל-One Connect, חבר את התקעים שלהם לשקעי חשמל.

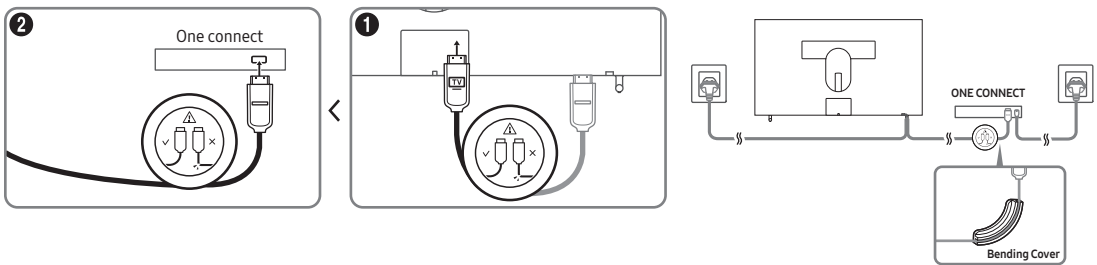

- כאשר אתה מחבר את ה-Invisible Connection השתמש ב-Bending Cover כדי לא לכופף את כבל ה-Invisible Connection בזווית של 90 מעלות. אם לא תעשה זאת, עלול להיגרם נזק לכבל.
- כאשר אתה מחבר את ה-Invisible Connection, שים לב לצורות של המחברים וחבר אותם כראוי לפי הצורה. אם לא תעשה זאת, פעולת המוצר עלולה להשתבש.
- לאחר שתחבר את ה-Invisible Connection, לפף את שארית הכבל סביב שרוול ה-Invisible Connection. אם תגלגל או תניח את הכבל שנותר כפי שהוא אתה עלול לגרום נזק לכבל.
- כאשר אתה מחבר את ה-Invisible Connection, הקפד שהכבל של ה-Invisible Connection לא יתפתל סביב עצמו. אם לא תעשה זאת, ביצועי הטלויזיה עלולים להיפגע או שעלול להיגרם נזק לכבל.
- הימנע מהפעולות הבאות כדי למנוע נזק ל-Invisible Connection:



לחיצה



דריכה



משיכה



פיתול



כיפוף

מוצר לייזר CLASS 1

- זהירות - במצב פתוח נפלטת קרינת לייזר בלתי נראית. אסור לבהות בקרן.
 - אי לכופף או לחתוך את הכבלים בצורה מופרזת.
 - אין להניח חפצים כבדים על הכבל.
 - אין לפרק את מחבר הכבל.
- זהירות - אם תשתמש בבקרות, בהתאמות או בהליכי ביצוע אחרים במקום באלו המפורטים במסמך זה, אתה עלול להיחשף לקרינה מסוכנת.

03 התקנת הטלויזיה

התקנת הטלויזיה על הקיר

אם אתה מרכיב טלויזיה זו על קיר, עליך למלא במדויק את ההוראות שקבע היצרן. אם הטלויזיה אינה תלויה כהלכה, היא עלולה להחליק או ליפול ולגרום לפציעה חמורה של ילדים או מבוגרים ולנזק חמור לטלויזיה עצמה.



עבור דגמים הכוללים מתאמים לתליה, התקן אותם כפי שמוצג באיור להלן לפני התקנת ערכת המתלה.

- עיין במדריך ההתקנה הכלול בערכת המתלה של Samsung.
- בעת התקנת No gap Wallmount שהגיע עם המוצר, אל תסגור את מכסה נקודת חיבור.

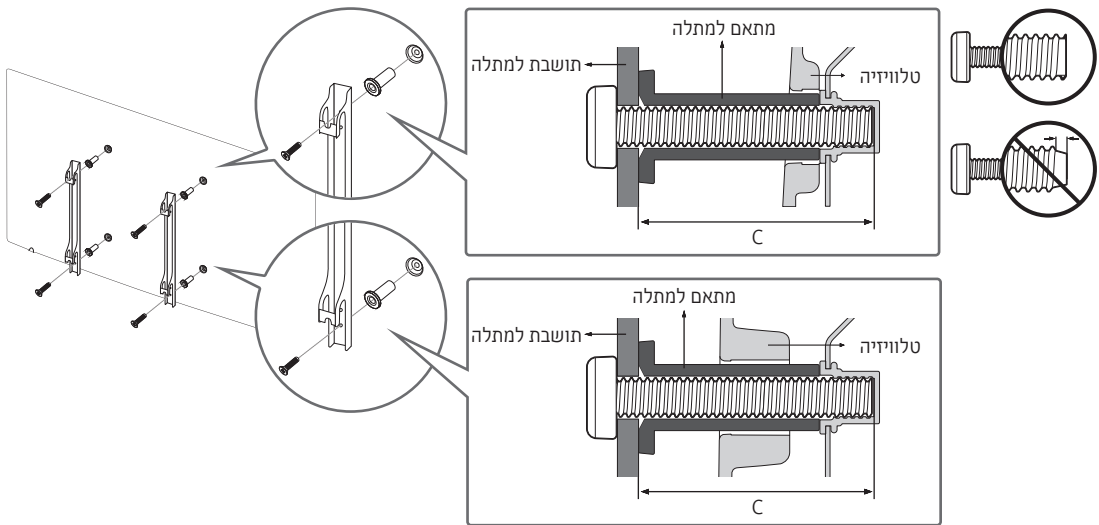

- Samsung Electronics אינה אחראית לנזק כלשהו למוצר או לפציעה שלך או של אחרים אם תבחר להתקין בעצמך את המתלה על הקיר.
- התקן את המתלה על-גבי קיר יציב שמאונך לרצפה. לפני חיבור המתלה למשטחים מלבד לוח גבס, צור קשר עם המשווק הקרוב אליך לקבלת מידע נוסף. אם המתלה מותקן על תקרה או על קיר משופע, הוא עלול ליפול ולגרום לפציעה חמורה.
- הממדים הסטנדרטיים לערכות מתלה מוצגים בטבלה בדף הבא.
- אם אתה מתקין מתלה של צד שלישי, שים לב שאורך הברגים שבהם ניתן להשתמש כדי להצמיד את הטלויזיה למתלה מוצג בעמודה C בטבלה בדף הבא.
- בעת התקנת ערכת מתלה מומלץ להדק את כל ארבעת הברגים של VESA.
- אם ברצונך להתקין ערכת מתלה המתחברת לקיר באמצעות שני ברגים עליונים בלבד, הקפד להשתמש בערכת מתלה של Samsung התומכת בהתקנה מסוג זה. (ייתכן כי לא תוכל לרכוש ערכת מתלה מסוג זה בהתאם לאזור הגיאוגרפי.)

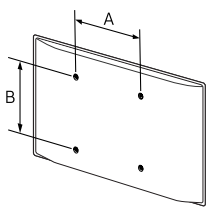
	כמות	בורג סטנדרטי	C (מ"מ)	מפרט חור בורג תואם VESA (A*B), במילימטרים	גודל טלוויזיה באינץ'
	4	M8	45 ~ 43	400 x 400	65 ~ 55

אין להתקין את ערכת המתלה בזמן שהטלוויזיה פועלת. פעולה זו עלולה להוביל לפגיעה כתוצאה מהתחשמלות.



- אל תשתמש בברגים ארוכים מהגודל הסטנדרטי או בברגים שאינם תואמים למפרטי הברגים הסטנדרטיים של VESA. ברגים ארוכים מדי עלולים לגרום נזק לחלקים פנימיים בטלוויזיה.
- עבור מתלים שאינם עומדים בדרישות תקן VESA למפרטי הברגים, אורך הברגים עשוי להשתנות בהתאם למפרטי המתלים.
- אין להדק את הברגים בעוצמה רבה מדי. הדבר עלול להזיק למוצר או לגרום לו ליפול ובכך לגרום לפגיעה חמורה. Samsung אינה נושאת באחריות לתאונות מסוג זה.
- Samsung אינה נושאת באחריות לנזקים שייגרמו למוצר או לפגיעה בגוף בעת שימוש במתלה שאינו תואם ל-VESA, או שלא צוין במסמך זה או כאשר הצרכן לא פועל בהתאם להוראות ההתקנה של המוצר.
- אין להרכיב את הטלוויזיה בשיפוע של למעלה מ-15 מעלות.
- תהליך הרכבת הטלוויזיה על הקיר צריך תמיד להתבצע על-ידי שני אנשים.

שמירה על אוורור נאות של הטלוויזיה

בעת התקנת הטלוויזיה, שמור על מרחק של לפחות 10 ס"מ בין הטלוויזיה לחפצים אחרים (קירות, דפנות הארון וכו') כדי להבטיח אוורור הולם. אי שמירה על אוורור הולם עלולה להוביל לשריפה או לבעיה במוצר עקב עליה בטמפרטורה הפנימית שלו. בין אם התקנת את הטלוויזיה באמצעות מעמד ובין אם התקנת אותה באמצעות מתלה, מומלץ בחום להשתמש בחלקים המסופקים על-ידי Samsung Electronics בלבד. שימוש בחלקים המסופקים על-ידי יצרן אחר עלול לגרום לבעיות במוצר, או להוביל לפגיעה כתוצאה מנפילת המוצר.

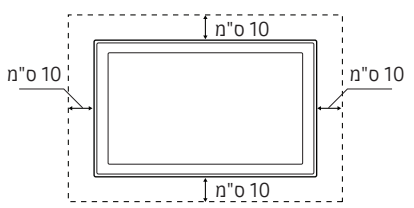
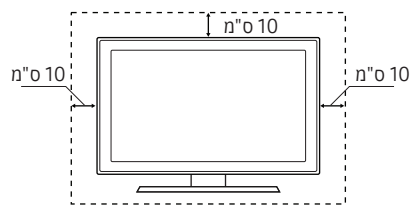
התקנה עם מתלה	התקנה עם מעמד
	

חיבור הטלוויזיה למעמד

ודא שיש בידך את כל האביזרים המוצגים באיור, והרכב את המעמד בהתאם להוראות ההרכבה המצורפות.

הוראות בטיחות: קיבוע הטלוויזיה לקיר למניעת נפילה

זהירות: משיכה, דחיפה או טיפוס על הטלוויזיה עלולים לגרום לנפילת הטלוויזיה. הקפד במיוחד שלא לאפשר לילדיך להיתלות על הטלוויזיה או לפגוע ביציבותה. פעולה זו עלולה לגרום לטלוויזיה ליפול ולהוביל לפציעה קשה או למוות. פעל בהתאם לכל ההוראות הבטיחות הכלולות בעלון הבטיחות שמצורף לטלוויזיה. כדי לשפר את היציבות והבטיחות, באפשרותך לרכוש ולהתקין את המתקן למניעת נפילות כמתואר להלן.



אזהרה: אל תניח את הטלוויזיה על משטח לא יציב. הטלוויזיה עלולה ליפול ולהוביל לפציעה קשה או למוות. ניתן למנוע



- פציעות רבות, במיוחד בקרב ילדים, על-ידי נקיטת אמצעי זהירות פשוטים כגון
- שימוש בארונות או במעמדים שיצרן הטלוויזיה המליץ עליהם.
 - שימוש רק בריהוט שיכול לתמוך בטלוויזיה היטב.
 - הקפדה על כך שהטלוויזיה אינה תלויה על קצה הריהוט שתומך בה.
 - הקפדה שלא למקם את הטלוויזיה על ריהוט גבוה (לדוגמה, ארונות או ארונות ספרים) מבלי לעגן את הריהוט ואת הטלוויזיה לתמיכה מתאימה.
 - הקפדה שלא להעמיד את הטלוויזיה על בד או על חומרים אחרים שמפרידים בינה לבין הריהוט התומך.
 - מתן הסבר לילדים על הסכנה בטיפוס על רהיטים כדי להגיע אל הטלוויזיה או אל הבקרים שלה.
- אם בכוונתך להמשיך להשתמש בטלוויזיה הישנה שבמקומה תבוא החדשה ולהעביר אותה למיקום אחר, עליך לנקוט אמצעי זהירות זהים גם בעת הטיפול בטלוויזיה הישנה.
- כאשר עליך להעביר או להרים את הטלוויזיה לצורך החלפה או ניקוי, הקפד לא למשוך את המעמד.

מניעת נפילה של הטלוויזיה

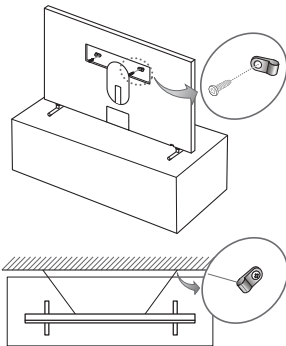

1. השתמש בברגים המתאימים כדי לקבע לקיר סדרת תושבות והדק אותן היטב. ודא שהברגים מחוברים היטב לקיר.
 - ייתכן שיהיה עליך להשתמש ברכיבים נוספים כמו עוגנים לקיר, בהתאם לסוג הקיר.
2. השתמש בברגים בגודל מתאים כדי לקבע לטלוויזיה סדרת תושבות והדק אותן היטב.
 - למפדטי הברגים, עיין בנושא "ברגים סטנדרטיים" בטבלה תחת "התקנת הטלוויזיה על הקיר".
3. חבר את התושבות המחוברות לטלוויזיה ואת התושבות המקובעות לקיר באמצעות חוט תלייה חזק ועמיד, ולאחר מכן קשור את חוט התלייה באופן הדוק.
 - התקן את הטלוויזיה בסמוך לקיר, כדי למנוע את הנטייה שלה לאחור.
 - חבר את חוט התלייה כך שהתושבות המקובעות לקיר יהיו בגובה זהה או נמוך יותר מאשר התושבות המקובעות לטלוויזיה.

שימוש בפקק המכסה

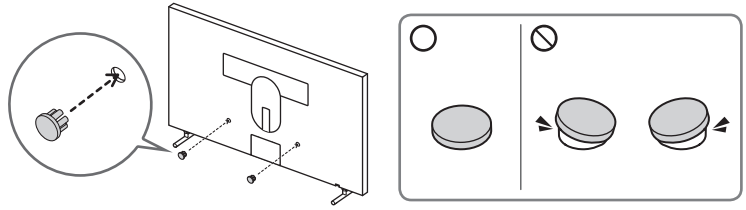

נתק את הכיסוי האחורי של המסוף

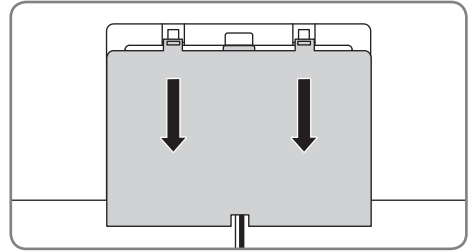

הנחיות להתקנת הטלוויזיה באמצעות מעמד

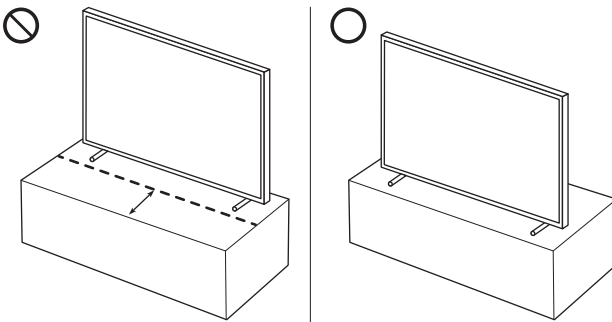



אם הטלוויזיה מותקנת באמצעות מעמד, הימנע ממיקום המעמד בחלקו האחורי של השולחן. אם לא תעשה זאת, חיישן התנועה עשוי שלא לעבוד כראוי.

04 שימוש במצב אמנות



אמנות

באפשרותך להשתמש בפונקציית מצב אמנות כדי להציג תוכן של תמונות, כגון צילומים או יצירות אומנות, כאשר אינך צופה בטלוויזיה במצב מסך מלא.

- לחץ על הלחצן  בשלט-רחוק של הטלוויזיה כדי לעבור למצב טלוויזיה או למצב אמנות.
- לחץ על הלחצן  במצב אמנות כדי לעבור למצב טלוויזיה.
- בעת בחירת תמונה, תוכל ליהנות ממנה במצב אמנות.
- לכיבוי מלא של הטלוויזיה, לחץ לחיצה ארוכה על הלחצן  בשלט-רחוק, או לחץ על לחצן ההפעלה/כיבוי בתחתית הטלוויזיה.
- אם אתה משתמש בשלט-רחוק שאינו שלט-רחוק של טלוויזיית Samsung, ייתכן שהטלוויזיה תיכבה לגמרי.
- במצב אמנות, הבהירות וגוון הצבעים של הטלוויזיה מותאמים באופן אוטומטי לפי התאורה הסובבת, וניתן לכבות או להפעיל את הטלוויזיה באופן אוטומטי.
- הגדרת ברירת המחדל של הטלוויזיה היא שהמסך מכובה אוטומטית כאשר אור הסביבה מעומעם במצב אמנות.
- ניתן להשתמש ביישום Smart View בהתקן הנייד שלך כדי לקבוע את הגדרות חיישן התנועה כך שמערכת הטלוויזיה תוכל לזהות שינויים חזותיים, כולל תנועות של המשתמש, ולכבות או להפעיל את הטלוויזיה באופן אוטומטי.
- במצב אמנות, באפשרותך לחבר את המכשיר הנייד שלך לטלוויזיה באמצעות Bluetooth כדי להאזין למוזיקה במכשיר הנייד.
- הפעל את הפונקציה Sound Mirroring ביישום Smart View שבמכשיר הנייד.
- (המאפיינים או הטרמינולוגיה עשויים להשתנות בהתאם לגרסה של יישום Smart View).
- הפעל את ה-Bluetooth במכשיר הנייד שלך ולאחר מכן בחר בטלוויזיה שאליה ברצונך להתחבר.

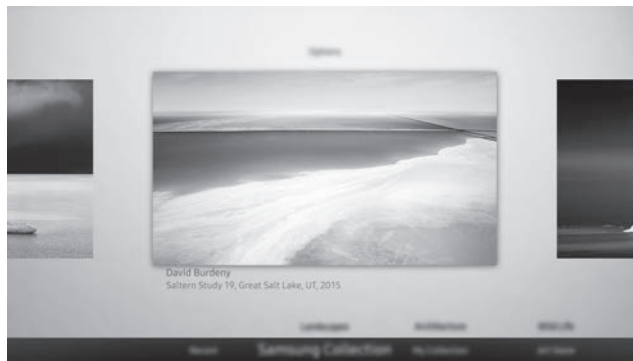
הצגת תמונות



כדי לצפות בתמונה במצב אמנות, בחר את אחד מהתפריטים להלן. כדי לעבור למצב המשנה שבו ניתן לבחור תמונות, לחץ על הלחצן  בחר, לחץ על אחד מלחצני הכיוון, או על הלחצן  במצב אמנות. לאחר מכן, השתמש בלחצני הכיוון בשלט-רחוק כדי לעבור לתמונה, ולאחר מכן לחץ על הלחצן  בחר. באפשרותך להציג את התמונה שנבחרה במצב אמנות.

- **אחרון**
באפשרותך לשנות את התמונה האחרונה שנבחרה.
- **אוסף Samsung**
ניתן לבחור תמונות ממגוון רחב של נושאים.
- **האוסף שלי**
באפשרותך גם לבחור את התמונות הרצויות מהתקן אחסון חיצוני או מכשיר נייד ולאחר מכן לשמור אותן בתיקייה **תמונות תחת האוסף שלי**.
– כדי להשיג את התמונות ממכשיר נייד, יש להתקין את האפליקציה Smart View במכשיר הנייד.
- **חנות אמנות**
באפשרותך גם לבקר ב-**חנות אמנות** כדי לרכוש תמונות.
– ייתכן שה-**חנות אמנות** לא יופיע, בהתאם למצב החיוב לרשת.

ייבוא תמונות מהתקן אחסון חיצוני

1. חבר לטלוויזיה התקן אחסון חיצוני המכיל תמונות.
2. השתמש בלחצני הכיוון בשלט-רחוק כדי לעבור אל **האוסף שלי**, ולאחר מכן עבור להתקן האחסון החיצוני המחובר.
3. השתמש בלחצני הכיוון בשלט הרחוק כדי לעבור אל **אפשרויות** בחלק העליון של המסך, ולאחר מכן בחר שמור.
4. השתמש בלחצני הכיוון בשלט-רחוק כדי לעבור לתמונה, ולאחר מכן לחץ על הלחצן בחר.
– ניתן לבחור מספר תמונות.
5. השתמש בלחצני הכיוון בשלט-רחוק כדי לעבור אל **שמור נבחרות** בחלקו העליון של המסך, ולאחר מכן לחץ על הלחצן בחר.
6. התמונה שנבחרה תישמר תחת **האוסף שלי < תמונות**.
- רזולוציות מומלצות: 2160 x 3840 (16:9)

קניית תמונות מ-חנות אמנות

1. השתמש בלחצני הכיוון בשלט-רחוק כדי לעבור אל **חנות אמנות**.
2. השתמש בלחצני הכיוון בשלט-רחוק כדי לעבור לנושא, ולחץ על הלחצן בחר. התמונות המתאימות לנושא יופיעו על המסך.
3. השתמש בלחצני הכיוון בשלט-רחוק כדי לעבור לתמונה.
4. השתמש בלחצני הכיוון בשלט-רחוק כדי לעבור אל **אפשרויות** בחלקו העליון של המסך, ולאחר מכן לחץ על פריט המחיר.
5. השתמש בלחצני הכיוון בשלט-רחוק כדי לעבור לשיטת תשלום, ולאחר מכן לחץ על הלחצן בחר.

הרשמה ל-חברות בחנות האמנות

בעת הרשמה כמנוי ל-חברות בחנות האמנות, תוכל להשתמש ללא הגבלה ב-חנות אמנות וליהנות מעבודות אומנות שונות על-ידי החלפתן בחדשות בהתאם להעדפות שלך.

1. השתמש בלחצני הכיוון בשלט-רחוק כדי לעבור אל חנות אמנות < חברות.
2. השתמש בלחצני הכיוון בשלט-רחוק כדי לבחור חברות בחנות האמנות.
3. פעל לפי ההנחיות שעל-גבי המסך כדי לעיין במידע החברות.

הגדרת האפשרויות



השתמש בלחצני הכיוון בשלט-רחוק כדי לעבור אל אפשרויות בחלקו העליון של המסך. באפשרותך להשתמש בתפריטים הבאים:

- מידע
ניתן לקבל מידע נוסף לגבי התמונה.
- מגן מסגרת
ניתן להגדיר לתמונה שוליים בצבעים ובסגנונות שונים, בהתאם להעדפות שלך.

הגדר לתמונה שוליים בסגנון ובצבע מסוים.

1. השתמש בלחצני הכיוון בשלט-רחוק כדי לעבור לתמונה שאת סגנון וצבע השוליים שלה אתה מעוניין לשנות, עבור אל מגן מסגרת בחלקו העליון של המסך, ולחץ על הלחצן בחר.
2. השתמש בלחצני הכיוון בשלט-רחוק כדי לבחור את סגנון השוליים והצבע הרצויים.
3. כדי לשמור את סגנון וצבע השוליים שנבחרו, שנה את סגנון השוליים ולאחר מכן בחר את התמונה.
- אם תלחץ על לחצן  כדי לצאת, סגנון וצבע השוליים ששינית לא יישמרו.

שימוש במצב אמנות עם היישום Smart View

- לאחר התקנת היישום Smart View בהתקן הנייד שלך, תוכל להשתמש בפונקציות הבאות:
- ניתן להוריד את היישום Smart View מהחנויות Google Play, Samsung Apps או App Store.
- המאפיינים או הטרמינולוגיה עשויים להשתנות בהתאם לגרסה של היישום Smart View.
 - בהתקני מחשב לוח, ייתכן שמאפייני מצב אמנות לא יקבלו תמיכה מהיישום Smart View.
 - בחירת תמונות ורכישתן
 - הרשמה ל-חברות בחנות האמנות
 - יצירת Collage: שילוב של מספר תמונות לתמונה אחת.
 - הגדרת סגנונות שוליים וצבעים לתמונות
 - הגדרת גוון הצבעים והבהירות עבור מצב אמנות
 - ההגדרה Sleep After: כאשר לא מזוהה תנועה במהלך הזמן שצוין במצב אמנות, הטלויזיה תכובה אוטומטית.
 - ההגדרה Night Mode: הגדר כיבוי אוטומטי של 'The Frame' אם לא זוהה אור בחדר.
 - ההגדרה Motion Detector Sensitivity: הגדרה של רגישות החיישן שקובעת שהטלויזיה תופעל אוטומטית כאשר תזוהה תנועה במצב אמנות.
 - ההגדרה Sound Mirroring: באפשרותך להשתמש ברמקול הטלויזיה כרמקול Bluetooth במצב אמנות

05 לא ניתן לגשת לתפריט שלט רחוק חכם של Samsung

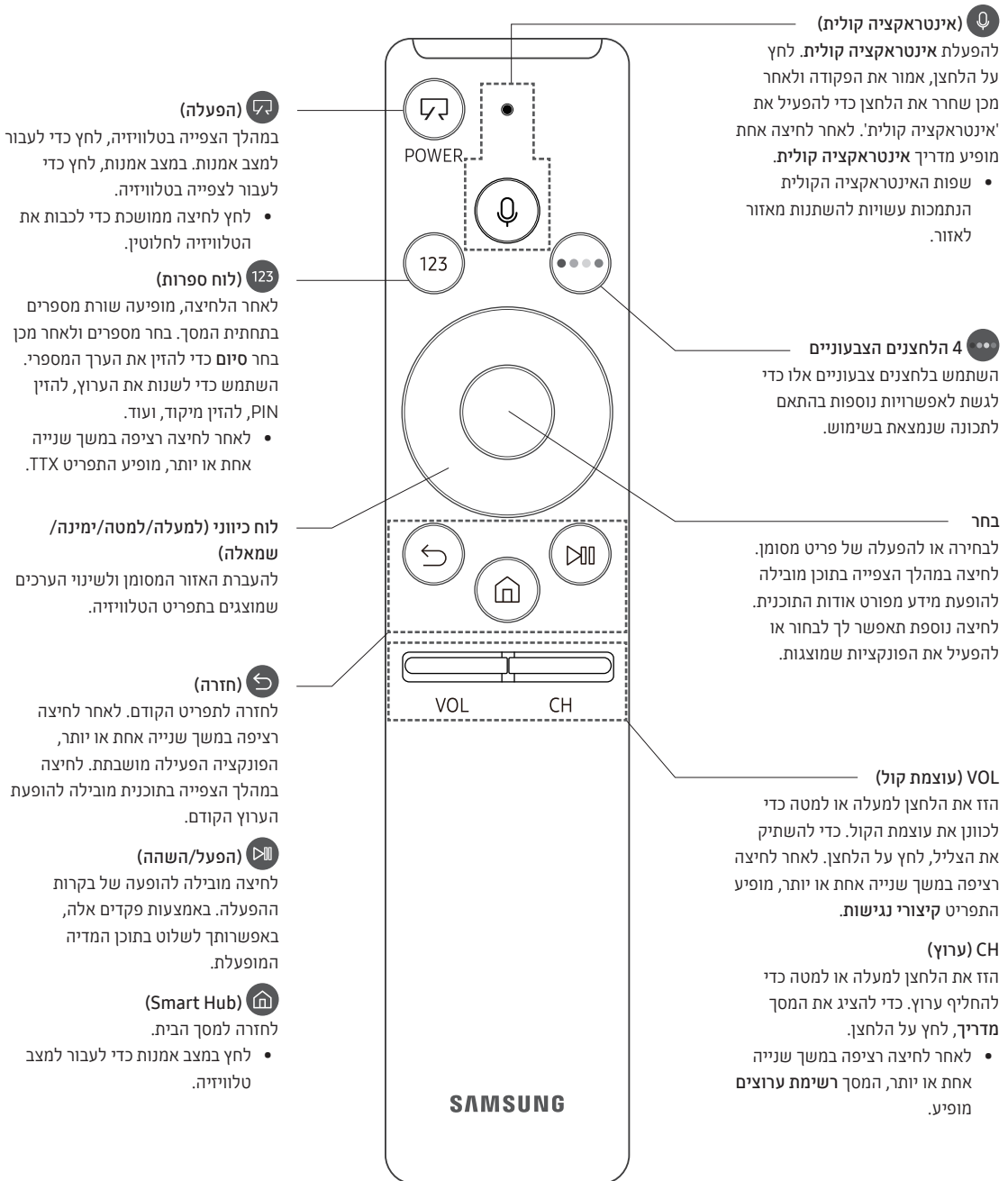

התאמת הטלוויזיה ל-שלט רחוק חכם של Samsung

בעת הפעלת הטלוויזיה בפעם הראשונה, מתבצע שיוך של שלט רחוק חכם של Samsung לטלוויזיה באופן אוטומטי. אם לא מתבצע שיוך של שלט רחוק חכם של Samsung לטלוויזיה באופן אוטומטי, כוון אותו אל חיישן השלט רחוק של הטלוויזיה ולאחר מכן לחץ על הלחצנים המסומנים ב-⏪ וב-⏩ כמתואר בתרשים המוצג משמאל בו-זמנית למשך 3 שניות או יותר.



התקנת סוללות ב-שלט רחוק חכם של Samsung

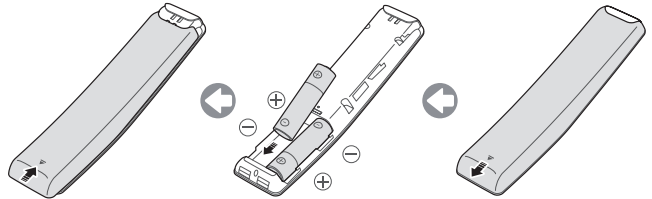

כדי להתקין סוללות, פתח את הכיסוי האחורי בכיוון החץ והכנס את הסוללות כמתואר באיור. ודא שהקצוות החיוביים והשליליים פונים לכיוונים הנכונים.

- מומלץ להשתמש בסוללות אלקליין לקבלת חיי סוללה ארוכים יותר.

06 הגדרה ראשונית

תיבת הדו-שיח של ההגדרה הראשונית מופיעה בעת הפעלת הטלוויזיה בפעם הראשונה. בצע את ההוראות שעל המסך כדי להשלים את תהליך ההגדרה הראשונית. ניתן לבצע תהליך זה באופן ידני במועד מאוחר יותר, בתפריט  < הגדרות < כללי < התחל בהתקנה.

- אם תחבר התקן כלשהו ל-HDMI לפני תחילת ההתקנה, האפשרות מקור ערוץ תשתנה ל'ממיר' באופן אוטומטי.
- אם אינך מעוניין לבחור בממיר, בחר באפשרות אנטנה.

שימוש ב-בקר הטלוויזיה

באפשרותך להפעיל את הטלוויזיה בעזרת הלחצן בקר הטלוויזיה בתחתית הטלוויזיה ולאחר מכן להשתמש בתפריט הבקרה. תפריט היגוי מופיע בעת לחיצה על הלחצן כאשר הטלוויזיה נמצאת במצב פועל. לקבלת מידע נוסף אודות השימוש בו, עיין באיור להלן.

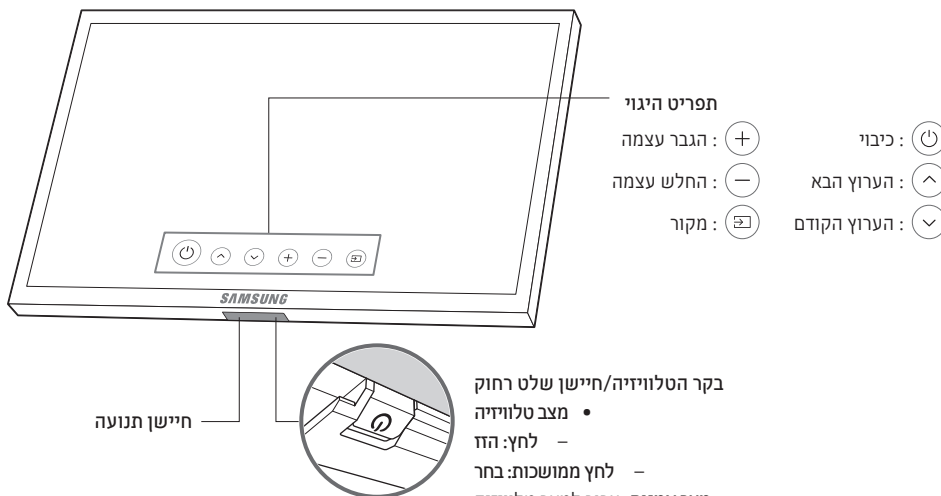

חיישן תנועה

בקר הטלוויזיה/חיישן שלט רחוק

- מצב טלוויזיה
 - לחץ: הזז
 - לחץ ממושכות: חזר
 - מצב אמנות: עבור למצב טלוויזיה
- בקר הטלוויזיה נמצא בחלק התחתון של הטלוויזיה.

- כאשר אתה לוחץ על לחצן בקר הטלוויזיה, הקפד שלא ללחוץ על חיישן התנועה שנמצא לידו.
- נורית ה-LED של חיישן השלט-רחוק נשאר דלוקה במצב המתנה של מצב טלוויזיה, וכבויה במצב המתנה של מצב אמנות.
- לאחר הסרת Customizable Framenote (נמכר בנפרד) מהטלוויזיה, דחוף למעלה את חיישן השלט-רחוק כדי שיחזור למיקומו המקורי.
- אל תדחוף למעלה את חיישן השלט-רחוק בחוזקה. אם תעשה זאת, עלול להיגרם נזק.

07 התחברות לרשת

חיבור הטלוויזיה לרשת מעניק לך גישה לעדכוני תוכנה ולשירותים מקוונים, כגון Smart Hub.

חיבור לרשת - אלחוטי

חבר את הטלוויזיה לאינטרנט באמצעות מודם או נתב רגילים.



חיבור לרשת - כבלים

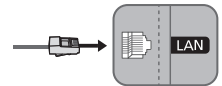

חבר את הטלוויזיה לרשת באמצעות כבל LAN.

- הטלוויזיה אינה תומכת במהירויות רשת של 10 Mbps או פחות.
- השתמש בכבל CAT7 (מסוג *STP) לצורך החיבור. Shielded Twist Pair *



08 פתרון בעיות ותחזוקה





פתרון בעיות

- אם נראה שקיימת בעיה בטלוויזיה, נסה תחילה להיעזר ברשימה זו של בעיות ופתרונות אפשריים. לחלופין, עיין בסעיף פתרון הבעיות ב-e-Manual. אם אף אחת מהעצות לפתרון הבעיות לא הועילה, בקר באתר www.samsung.com ולאחר מכן לחץ על Support או פנה למרכז שירות הלקוחות המופיע בחלק האחורי של כריכת המדריך.
- לוח TFT LED זה מורכב מתת-פיקסלים, שדורשים טכנולוגיה מתוחכמת כדי לפעול. עם זאת, ייתכן שיופיעו כמה פיקסלים בהירים או כהים על-גבי המסך. פיקסלים אלה אינם משפיעים על ביצועי המוצר.
 - כדי לשמור את הטלוויזיה במצב ממוטב, שדרג לתוכנה העדכנית ביותר. השתמש בפונקציה **עדכן עכשיו** או בפונקציה **עדכון אוטומטי** בתפריט הטלוויזיה ( <  הגדרות < תמיכה < עדכון תוכנה < עדכן עכשיו או עדכון אוטומטי).

הטלוויזיה לא נדלקת.

- ודא שכבל מתח ה-AC מחובר היטב לשקע ולטלוויזיה.
- ודא שהשקע בקיר עובד ושמחון ההפעלה בטלוויזיה דלוק וזוהר באור אדום קבוע.
- נסה ללחוץ על לחצן ההפעלה בטלוויזיה כדי לוודא שהבעיה אינה בשלט הרחוק. אם ניתן להפעיל את הטלוויזיה, עיין בסעיף "השלט הרחוק אינו פועל" להלן.

אין תמונה/וידאו/קול או שיש תמונה/וידאו/קול מעוותים מהתקן חיצוני, או שההודעה "חלש או אין אות" מוצגת בטלוויזיה או שלא ניתן למצוא ערוץ כלשהו.

- ודא שההתקן מחובר כהלכה ושכל הכבלים הוכנסו במלואם.
- הסר וחבר מחדש את כל הכבלים המחוברים לטלוויזיה ולהתקנים החיצוניים. נסה כבלים חדשים אם אפשר.
- אשר שנבחר מקור הקלט הנכון ( < מקור).
- בצע אבחון עצמי בטלוויזיה כדי לקבוע אם הבעיה נגרמה על-ידי הטלוויזיה או ההתקן ( <  הגדרות < תמיכה < אבחון עצמי < התחל בבדיקת תמונה או התחל בבדיקת קול).
- אם תוצאות הבדיקה רגילות, אתחל את ההתקנים המחוברים על-ידי ניתוק כבל החשמל של כל התקן וחיבורו מחדש. אם הבעיה נמשכת, עיין במדריך החיבור במדריך למשתמש של ההתקן המחובר.
- אם הטלוויזיה אינה מחוברת לממיר כבלים או לממיר לוויין, הפעל את **כוונן אוטומטי** כדי לחפש ערוצים ( <  הגדרות < בשידור < הגדרות **כוונן אוטומטי** < **כוונן אוטומטי**).
- פונקציה זו זמינה רק בחלק מהדגמים באזורים גיאוגרפיים ספציפיים.

השלט הרחוק אינו פועל.

- בדוק אם מחוון ההפעלה בטלוויזיה מהבהב כשאתה לוחץ על לחצן ההפעלה בשלט. אם לא, החלף את הסוללות בשלט הרחוק.
- ודא כי הכנסת את הסוללות כשהקטבים שלהן (+/-) פונים לכיוון הנכון.
- נסה לכוון את השלט הרחוק ישירות לטלוויזיה ממרחק של 1.5 עד 1.8 מטרים.
- אם לטלוויזיה צורך שלט רחוק חכם של Samsung (שלט Bluetooth), הקפד לשייך את השלט לטלוויזיה.



השלט הרחוק של הממיר אינו מפעיל או מכבה את הטלוויזיה ואינו מכוון את עוצמת הקול.

- תכנת את השלט הרחוק של הממיר/ממיר הכבלים כך שיפעיל את הטלוויזיה. עיין במדריך למשתמש של הממיר/ממיר הכבלים כדי לברר מהו הקוד של טלוויזיית Samsung.

הגדרות הטלוויזיה אובדות לאחר 5 דקות.

- הטלוויזיה נמצאת במצב קמעונאי. שנה את מצב שימוש בתפריט כללי למצב מצב בית  <  < הגדרות < כללי < מנהל מערכת < מצב שימוש < מצב בית).

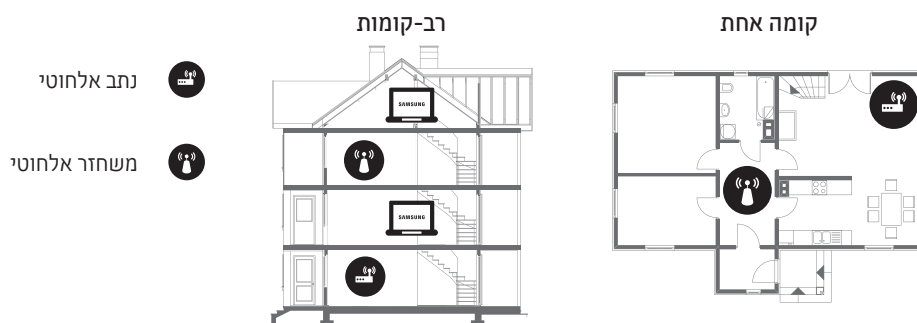

Wi-Fi לסירוגין

- ודא שהטלוויזיה מחוברת לרשת  <  < הגדרות < כללי < רשת < מצב רשת).
- ודא שסיסמת ה-Wi-Fi הודנה כראוי.
- בדוק את המרחק בין הטלוויזיה למודם/לנתב. אין לחרוג ממרחק מרבי של 15.2 מ'.
- הפחת הפרעות על-ידי הימנעות משימוש או כיבוי של התקנים אלחוטיים. בנוסף, ודא שאין מכשולים בין הטלוויזיה למודם/לנתב. (עוצמת אות ה-Wi-Fi עשויה לרדת בגלל מכשירי חשמל, טלפונים אלחוטיים, קירות אבן/תנורי אה וכולי.)



- פנה לספק שירותי האינטרנט שלך ובקש ממנו לאפס את מעגל הרשת שלך כדי לרשום מחדש את כתובות ה-MAC של המודם/הנתב החדש והטלוויזיה.

בעיות ביישום הווידאו (Youtube וכולי)

- שנה את ה-DNS ל-8.8.8.8. בחר  < הגדרות < כללי < רשת < מצב רשת < הגדרות IP < הגדרת DNS < הזן ידנית < רשת
- DNS < הזן 8.8.8.8 < אישור.
- אפס על-ידי בחירת  < הגדרות < תמיכה < אבחון עצמי < איפוס Smart Hub.

הטלויזיה ממשיכה לדלוק או שאינה נדלקת באופן אוטומטי.

- אם האזור הסובב את הטלויזיה חשוך או מואר מדי, ייתכן שחיישן התנועה לא פועל כהלכה. ייתכן שהביצועים של חיישן התנועה מושפעים מסביבת ההתקנה (גובה, הטיה, מכשולים). אם הבגדים שאתה לובש או צבע העור שלך דומים להצללה סביבך, חיישן התנועה עשוי שלא לעבוד כראוי.
- הטלויזיה מגיבה לכל השינויים החזותיים בסביבתה (אורות, צגים, כלבים, שינויים מחוץ לחלון ותנאים אחרים). ניתן לכוונן את רמת התגובה על-ידי התאמה רגישות החיישן.

הנחיות לשימוש במצב אמנות

- אל תחסום את החיישן בקדמת הטלויזיה. חיישן התנועה, כמו גם הבהירות וגוון הצבע של המסך, עלולים להיות מושפעים מכך.
- במצב אמנות, המערכת משתמשת באלגוריתמים כדי למזער את צריכת התמונה שעשויה לנבוע מהצגת תמונות סטילס על-גבי המסך למשך פרקי זמן ארוכים. לאמצעי זהירות עבור תמונות ללא תנועה במצב 'טלויזיה', ראה 'אזהרה בנוגע לתמונות ללא תנועה'.
- ביצועי החיישן עשויים להשתנות בהתאם לאופן בו הטלויזיה מותקנת והסביבה בה היא פועלת.
 - הבהירות וגוון הצבע של המסך עשויים להיות מושפעים מהצבע שנמצא מתחת לטלויזיה.
 - סביבה שבה נעשה שימוש במקורות אור מיוחדים (פלואורסנט, הלוגן), השונים ממקורות האור הרגילים, עלולה לגרום לשינויים בביצועי זיהוי התנועה של החיישן. הדבר תלוי במיקום, בסוג, ובמספר של מקורות האור.
 - אם האזור הסובב את הטלויזיה חשוך או מואר מדי, ייתכן שבהירות המסך תהיה מוגבלת או שהחיישן לא יפעל כהלכה.
 - אם הטלויזיה מותקנת גבוה או נמוך מדי, ייתכן שהחיישן לא יפעל כהלכה.
 - חיישן התנועה עשוי לזהות תנועה ולהתחיל לפעול בתגובה לנורית LED מהבהבת, חיית מחמד, מכונת שנוסעת מחוץ לחלון או התרחשות אחרת.
- בהתאם להגדרות הפונקציה כיבוי אוטומטי, ייתכן שהטלויזיה תיכבה אם לא יהיה קלט מהמשתמש במצב אמנות, כגון קלט מהשלט הרחוק.
- הפונקציה שעון עצר לשינה / שעון עצר לכיבוי לא פועלת במצב אמנות.

מהי תמיכה מרחוק?

שירות 'תמיכה מרחוק' של Samsung מציע תמיכה אישית מטעם הטכנאים של Samsung, המסייעים בביצוע הפעולות הבאות מרחוק:

- אבחון הטלויזיה
- כוונן הגדרות הטלויזיה
- איפוס הטלויזיה להגדרות יצרן
- התקנת עדכוני קושחה מומלצים



כיצד מתבצעת התמיכה מרחוק?

ניתן לקבל בקלות שירות לטלויזיה מאת טכנאי Samsung מרחוק:

1. פנה אל מרכז שירות הלקוחות של Samsung ובקש תמיכה מרחוק.
2. פתח את התפריט בטלויזיה ועבור אל המקטע **תמיכה**.
3. בחר **ניהול מרחוק** ולאחר מכן קרא ואשר את הסכמי השירות. כאשר מופיע מסך ה-PIN, ספק את מספר ה-PIN לסוכן.
4. לאחר מכן הסוכן יקבל גישה לטלויזיה.

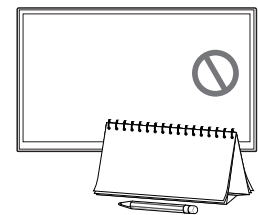
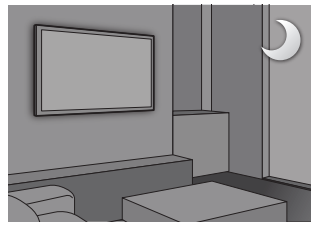
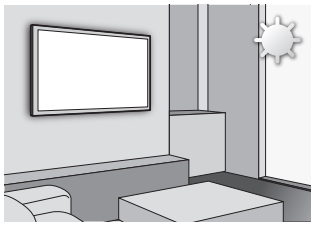
חיישן Eco ובהירות המסך



חיישן ECO מכוון באופן אוטומטי את הבהירות של הטלויזיה. תכונה זו מודדת את עוצמת האור בחדר, וממטבת את בהירות הטלויזיה באופן אוטומטי כדי להפחית את צריכת החשמל. אם ברצונך להשבית פונקציה זו, עבור אל  >  > הגדרות > כללי > פתרון ECO > זיהוי אור הסביבה.

- אם המסך כהה מדי בזמן הצפייה בטלויזיה, ייתכן שהדבר נגרם על-ידי זיהוי אור הסביבה.
- אל תחסום את החיישן באמצעות חפץ כלשהו. הדבר עלול להפחית את בהירות התמונה.

אזהרה בנוגע לתמונות ללא תנועה

כאשר The Frame במצב טלוויזיה, אין להציג על המסך תמונות סטילס (כגון קובצי תמונה מסוג JPEG), רכיבי תמונה ללא תנועה (כגון סמלי ערוצי טלוויזיה, שורת מניות או חדשות בתחתית המסך וכולי) או תוכניות עם תבנית תמונה פנורמית או תבנית תמונה של 4:3. הצגה מתמשכת של תמונות ללא תנועה עלולה לגרום לתמונה להיצרב במסך ה-LED, דבר שיפגע באיכות התצוגה. כדי להפחית את הסיכון לכך, פעל בהתאם להמלצות להלן:

- הימנע מהצגת אותו ערוץ טלוויזיה למשך פרקי זמן ממושכים.
- נסה תמיד להציג כל תמונה במסך מלא. השתמש בתפריט תבנית התמונה של הטלוויזיה לקבלת ההתאמה הטובה ביותר.
- הפחת את הבהירות והניגודיות כדי למנוע את הופעת דמויות הגרר.
- השתמש בכל מאפייני הטלוויזיה שנועדו לצמצם תופעות כגון השארת תמונה וצריבת מסך. לקבלת פרטים, עיין ב-e-Manual.

תחזוקת הטלוויזיה

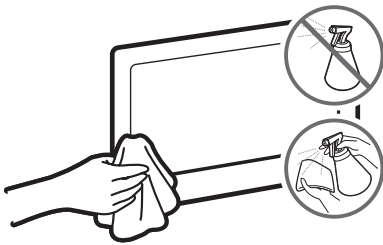

- אם הודבקה מדבקה על מסך הטלוויזיה, ייתכן שישאר עליו לכלוך לאחר הסרתה. הסר את הכלוך לפני הצפייה בטלוויזיה.
- החלק החיצוני והמסך של הטלוויזיה עלולים להישרט במהלך הניקוי. כדי למנוע שריטות, הקפד לנקות את החלק החיצוני ואת המסך בזהירות באמצעות מטלית רכה.
- אין להתיז מים או נוזל כלשהו ישירות על הטלוויזיה. חדירה של נוזל כלשהו לתוך המוצר עלולה לגרום לכשל, לשריפה או להתחשמלות.
- כדי לנקות את המסך, כבה את הטלוויזיה, ולאחר מכן נקה בעדינות כתמים וטביעות אצבע מהלוח באמצעות מטלית מיקרופייבר. נקה את הגוף או הלוח של הטלוויזיה בעזרת מטלית מיקרופייבר הטבולה במעט מים. לאחר מכן, נגב באמצעות מטלית יבשה. במהלך הניקוי, אל תפעיל כוח על המשטח משום שאתה עלול להסב נזק ללוח. לעולם אין להשתמש בנוזלים דליקים (כגון בנזן או חומר מדלל) או בחומרי ניקוי. להסרת כתמים עיקשים, התז כמות קטנה של חומר לניקוי מסכים על-גבי מטלית מיקרופייבר ונגב את הכתמים בעזרת המטלית.

09 מפרטים ומידע נוסף

מפרטים

UE65LS003A	UE55LS003A	שם הדגם
2160 x 3840	2160 x 3840	רזולוציית תצוגה
65 אינץ' (163 ס"מ)	55 אינץ' (138 ס"מ)	גודל המסך (באלכסון)
40 W	40 W	קול (פלט)
0°	0°	טווח סיבוב מעמד (שמאלה / ימינה)
42.5 x 830.9 x 1453.9 מ"מ 294.0 x 875.5 x 1453.9 מ"מ	42.5 x 707.8 x 1235.0 מ"מ 200.0 x 750.7 x 1235.0 מ"מ	מידות (ר x ג x ע) גוף עם מעמד
25.4 ק"ג 26.2 ק"ג	18.6 ק"ג 19.1 ק"ג	משקל ללא מעמד עם מעמד

תנאים סביבתיים

10°C עד 40°C (50°F עד 104°F) 10% עד 80%, ללא עיבוי	טמפרטורת הפעלה לחות הפעלה
-20°C עד 45°C (-4°F עד 113°F) 5% עד 95%, ללא עיבוי	טמפרטורת אחסון לחות אחסון

- העיצוב והמפרטים כפופים לשינויים ללא מתן הודעה מוקדמת.
- לקבלת מידע אודות ספק המתח ומידע נוסף אודות צריכת החשמל, עיין בתווית הדירוג המוצמדת למוצר.
- תוכל לראות את תווית הדירוג בחלק הפנימי של מכסה נקודת החיבור.

צמצום צריכת החשמל

לאחר כיבוי הטלוויזיה היא עוברת למצב המתנה. במצב המתנה הטלוויזיה ממשיכה לצרוך מעט חשמל. כדי להפחית את צריכת החשמל, נתק את כבל המתח כשאתם בכוונתך להשתמש בטלוויזיה למשך פרק זמן ממושך.

רישיונות

POWERED BY
QUICKSET

DIVX
HD

dts
Premium Sound | 5.1

DOLBY AUDIO

HEVC Advance
Covered by Patents at patentlist.hevcadvance.com

HDMI
HIGH-DEFINITION MULTIMEDIA INTERFACE

The terms HDMI and HDMI High-Definition Multimedia Interface, and the HDMI Logo are trademarks or registered trademarks of HDMI Licensing LLC in the United States and other countries.



אזהרה – כדי למנוע התפשטות אש, יש להקפיד ולהרחיק מההתקן נרות או עצמים אחרים עם להבות חשופות.

דף זה נותר ריק בכוונה.

צור קשר עם SAMSUNG ברחבי העולם
אם יש לך שאלות או הערות בנוגע למוצרי Samsung, פנה למרכז שירות הלקוחות של SAMSUNG.

אתר אינטרנט	מרכז שירות לקוחות ☎	מדינה
www.samsung.com/sg/support	1800-SAMSUNG(726-7864)	SINGAPORE
www.samsung.com/au/support	1300 362 603	AUSTRALIA
www.samsung.com/nz/support	0800 726 786	NEW ZEALAND
www.samsung.com/vn/support	1800 588 889	VIETNAM
www.samsung.com/th/support	0-2689-3232 1800-29-3232 (Toll free)	THAILAND
www.samsung.com/th/support	+95-1-2399-888	MYANMAR
	+855-23-993232 1800-20-3232 (Toll free)	CAMBODIA
	+856-214-17333	LAOS
www.samsung.com/my/support	1800-88-9999 +603-7713 7420 (Overseas contact)	MALAYSIA
www.samsung.com/id/support	021-5699-7777 0800-112-8888 (All Product, Toll Free)	INDONESIA
www.samsung.com/ph/support	1-800-10-726-7864 [PLDT Toll Free] 1-800-8-726-7864 [Globe Landline and Mobile] 02- 422-2111 [Standard Landline]	PHILIPPINES
www.samsung.com/tw/support	0800-329-999 (All Product)	TAIWAN
www.galaxymobile.jp/jp/support	0120-363-905	JAPAN
www.samsung.com/in/support	1800 40 SAMSUNG (1800 40 7267864) (Toll-Free)	INDIA
www.samsung.com/in/support	16600172667 (Toll Free for NTC Only) 9801572667	NEPAL
www.samsung.com/in/support	09612300300 08000300300 (Toll free)	BANGLADESH
www.samsung.com/in/support	+9411SAMSUNG (+94117267864) +94117540540 +94115900000	SRI LANKA
www.samsung.com/eg/support	08000-7267864 16580	EGYPT
www.samsung.com/n_africa/support	3004	ALGERIA
www.samsung.com/iran/support	021-8255 [CE]	IRAN
www.samsung.com/il/support	*6963	ISRAEL
www.samsung.com/sa/home www.samsung.com/sa_en	(+966) 8002474357 (800 24/7 HELP)	SAUDI ARABIA
www.samsung.com/pk/support	0800-Samsung (72678)	PAKISTAN
www.samsung.com/n_africa/support	80 100 012	TUNISIA
www.samsung.com/ae/support (English) www.samsung.com/ae_ar/support (Arabic)	800-SAMSUNG (800 - 726 7864)	U.A.E
	800-SAM CS (800-72627)	OMAN
	183-CALL (183-2255)	KUWAIT
	8000-GSAM (8000-4726)	BAHRAIN
	800-CALL (800-2255)	QATAR
www.samsung.com/tr/support	444 77 11	TURKEY
www.samsung.com/levant/support	0800-22273 06 5777444	JORDAN
	962 5777444	SYRIA
	1299	LEBANON
	80010080	IRAQ
www.samsung.com/n_africa/support	080 100 22 55	MOROCCO

